



VZOROVÁ SCHÉMATA

Thermal Comfort 6

e.on

Vzorové schéma kotvení

Umístění venkovní jednotky na rovné ploše - konzoly

Likvidace kondenzátu vsakováním

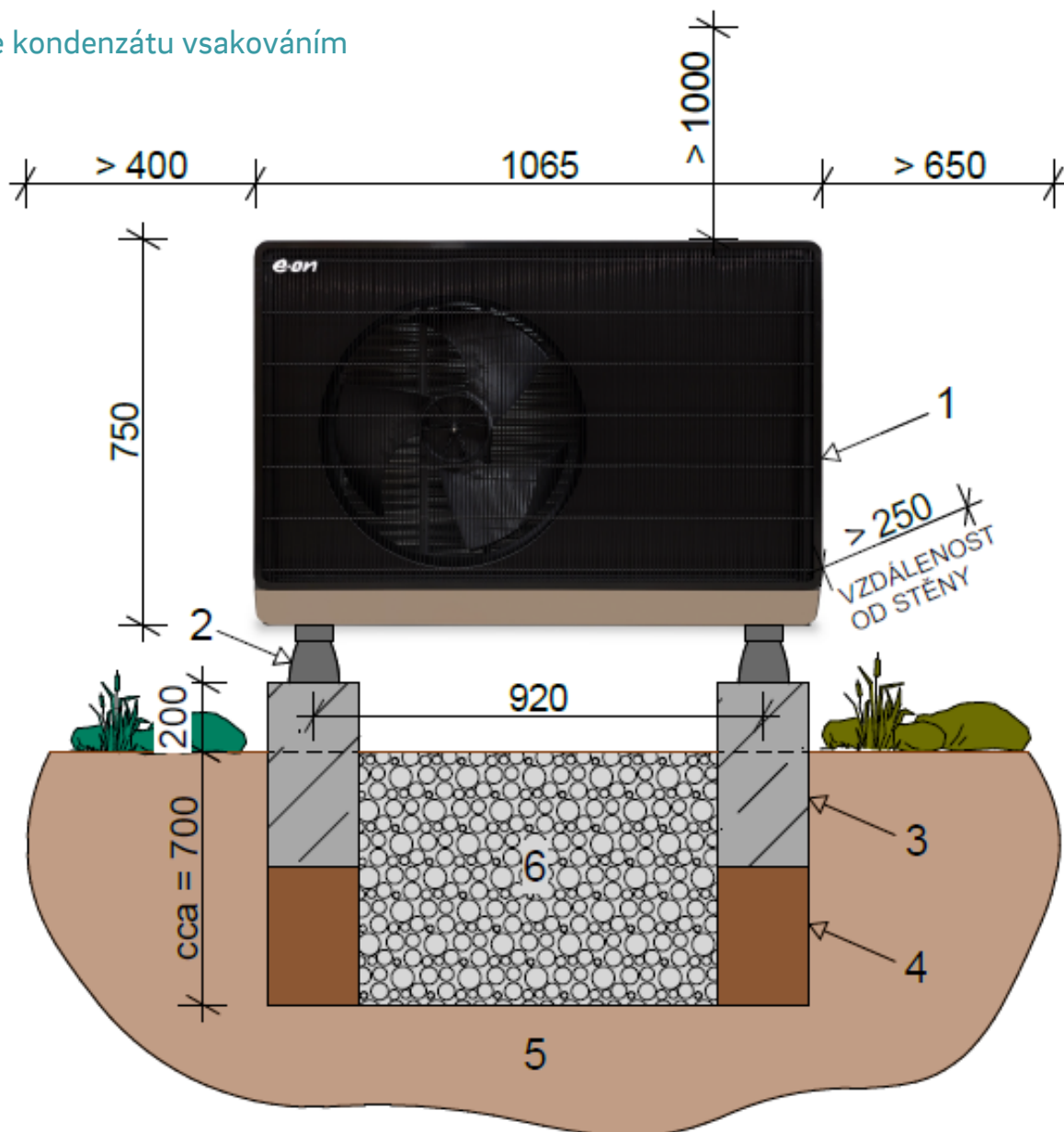

1	Venkovní jednotka	Instalační partner
2	Antivibrační podložky	Instalační partner
3	Základ (Ztracené bednění)	Zákazník
4	Zhutněná zemina	Zákazník
5	Rostlá zemina	Zákazník
6	Drenážní štěrk	Zákazník

Výšku konzoly volte tak, aby vrtule ventilátoru byla nad obvyklou výškou sněhové pokrývky.

Jedná se o vzorové schéma

e-on

Vzorové schéma kotvení

Umístění venkovní jednotky na rovné ploše - konzoly

Cílený odvod kondenzátu

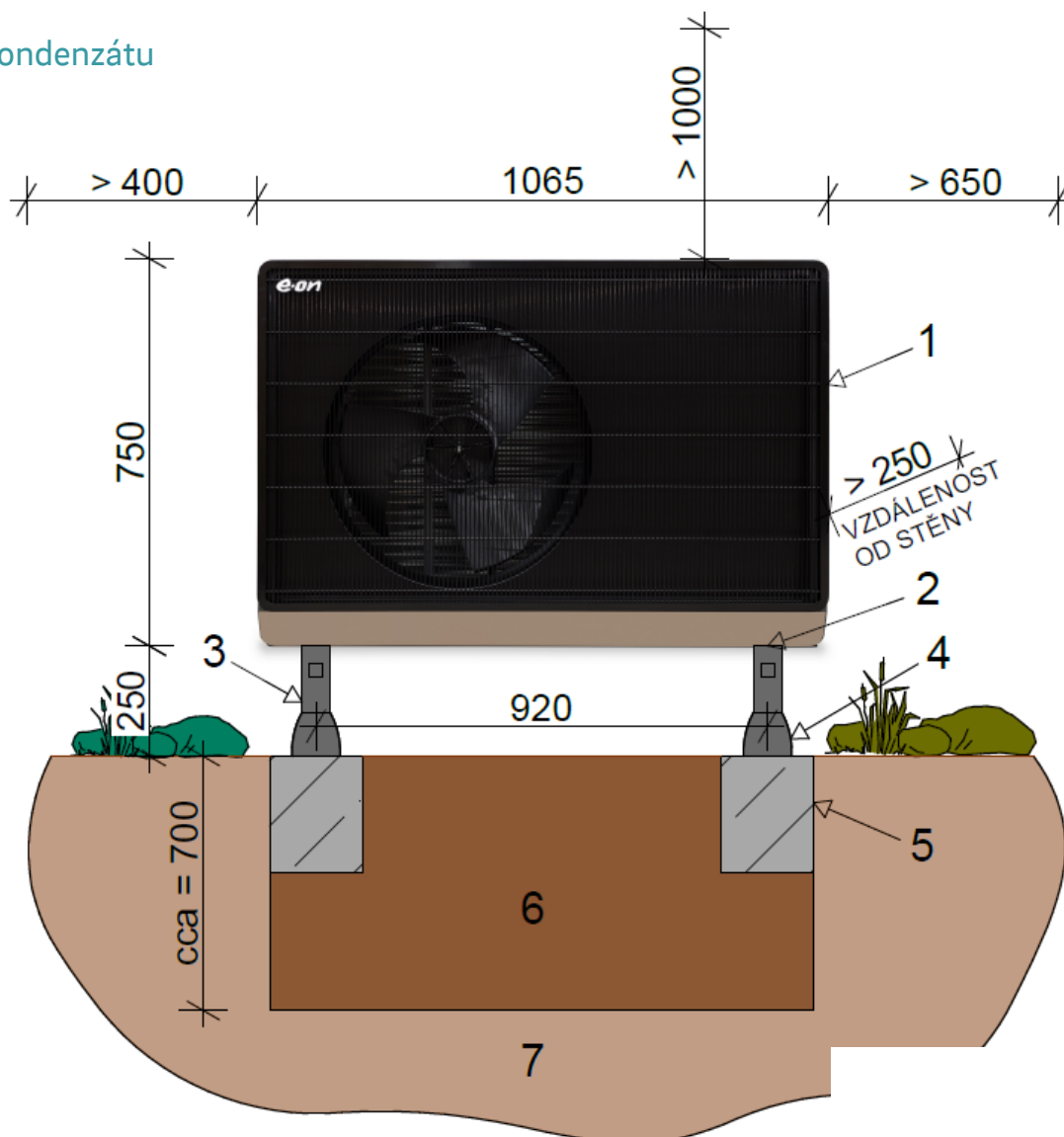

1	Venkovní jednotka	Instalační partner
2	Silentbloky	Instalační partner
3	Ocelová konzola	Instalační partner
4	Antivibrační podložky	Instalační partner
5	Základ (Ztracené bednění)	Zákazník
6	Zhutněná zemina	Zákazník
7	Rostlá zemina	Zákazník

Výšku konzoly volte tak, aby vrtule ventilátoru byla nad obvyklou výškou sněhové pokrývky.

Jedná se o vzorové schéma

e-on

Vzorové schéma zapojení – jeden topný okruh

Doporučená hydraulická schémata pro monoblokové tepelné čerpadlo Thermal Comfort 6 kW

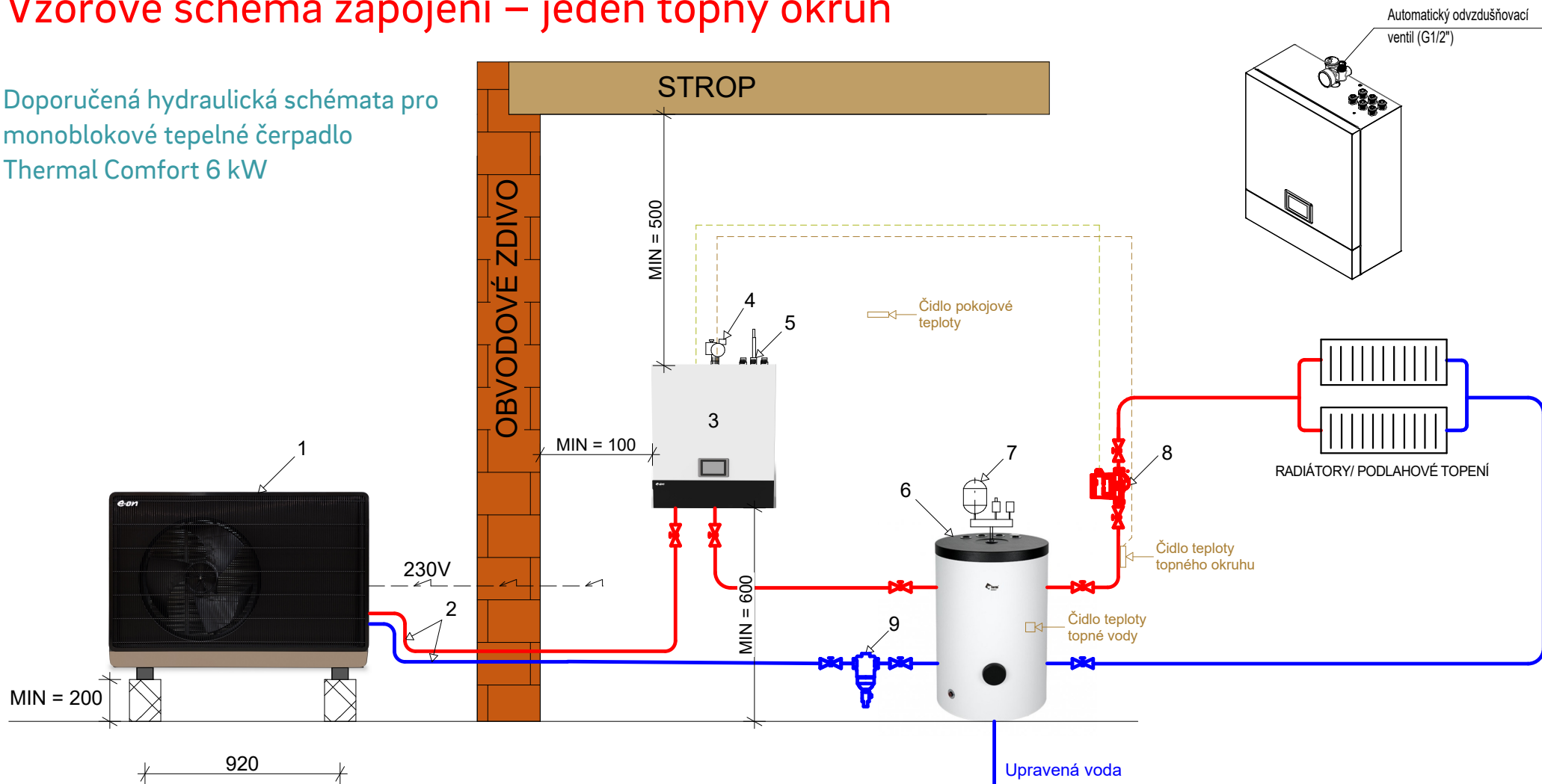

- 1 VENKOVNÍ JEDNOTKA
- 2 FLEXIBILNÍ SADA PŘIPOJENÍ G1"
- 3 VNITŘNÍ JEDNOTKA HYDROBOX (OBSAHUJÍCÍ OBĚHOVÉ ČERPADLO PRIMÁRNÍHO OKRUHU, TROJCESTNÝ VENTIL, ELEKTROKOTEL 6KW)
- 4 ODVZDUŠŇOVACÍ A POJISTNÁ ARMATURA
- 5 WIFI MODUL
- 6 AKUMULAČNÍ NÁDRŽ (Min 80 l)
- 7 POJISTNÁ ARMATURA (EXPANZOMAT, POJISTNÝ VENTIL) TOPNÉHO OKRUHU
- 8 OBĚHOVÉ ČERPADLO
- 9 SDRUŽENÝ MAGNETICKÝ FILTR

Jedná se o vzorové schéma

Vzorové schéma

Jeden topný okruh a příprava TV v externím zásobníku

Doporučená hydraulická schémata pro monoblokové tepelné čerpadlo Thermal Comfort 6 kW

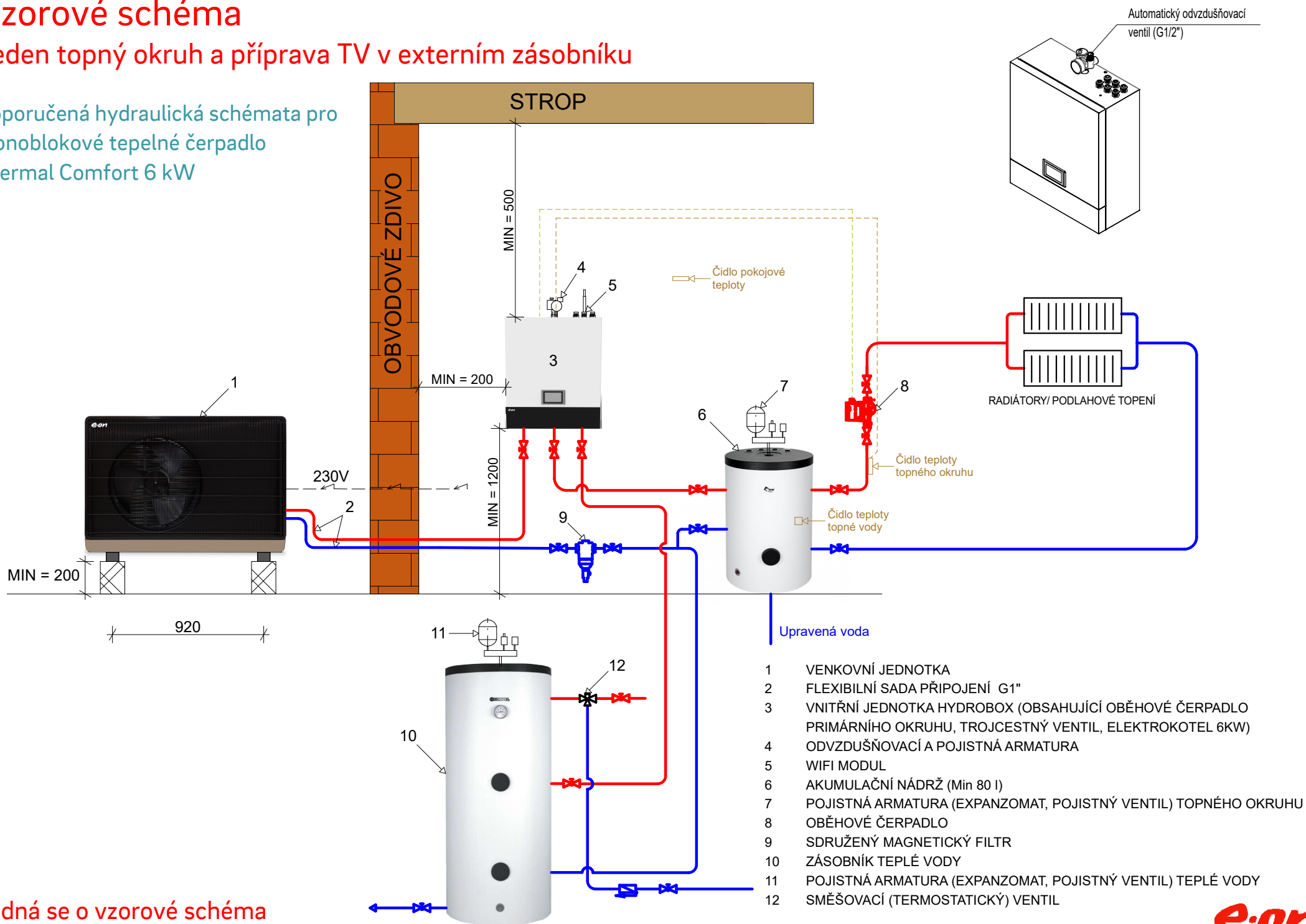

Jedná se o vzorové schéma

Vzorové schéma zapojení – dva topné okruhy

Doporučená hydraulická schémata pro monoblokové tepelné čerpadlo Thermal Comfort 6 kW

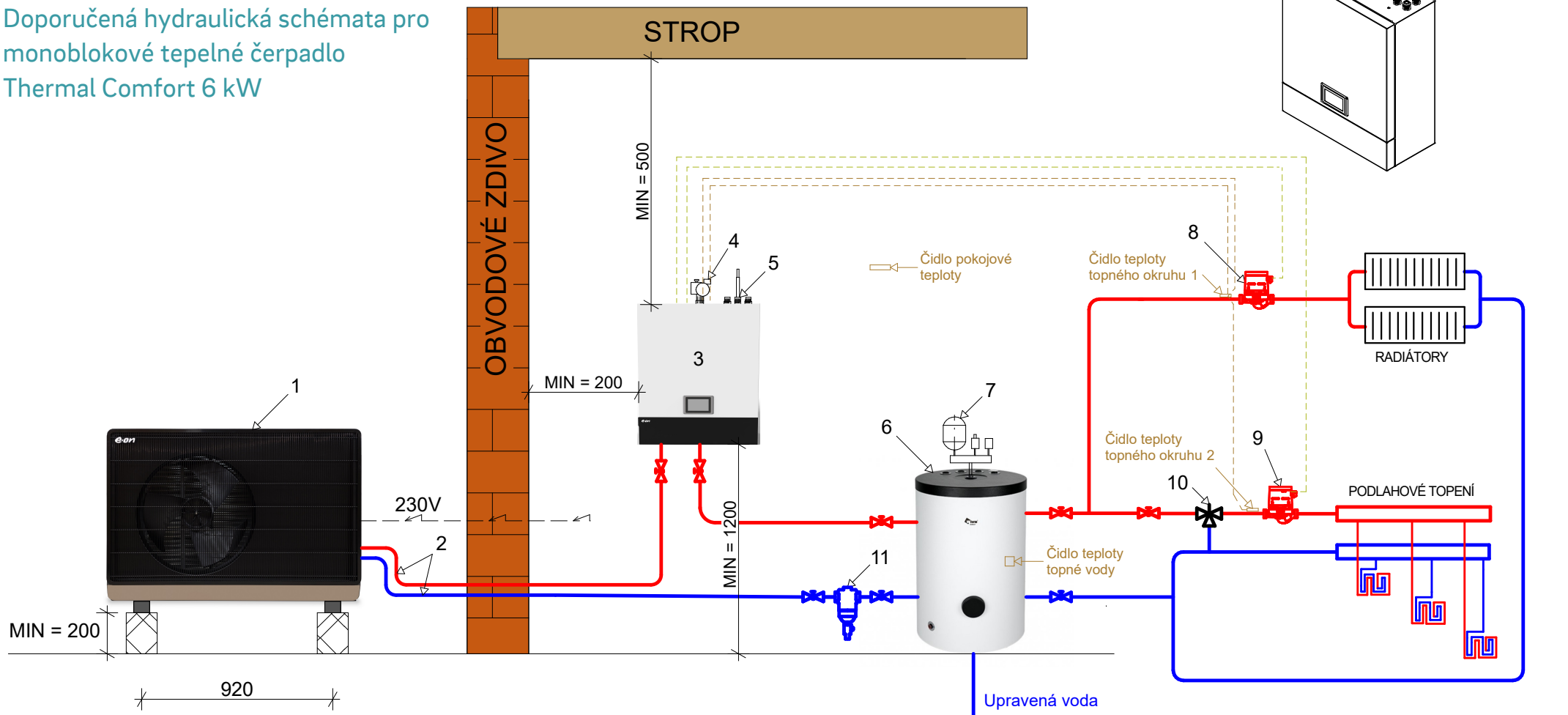

- 1 VENKOVNÍ JEDNOTKA
- 2 FLEXIBILNÍ SADA PŘIPOJENÍ G1"
- 3 VNITŘNÍ JEDNOTKA HYDROBOX (OBSAHUJÍCÍ OBĚHOVÉ ČERPADLO PRIMÁRNÍHO OKRUHU, TROJCESTNÝ VENTIL, ELEKTROKOTEL 6KW)
- 4 ODVZDUŠŇOVACÍ A POJISTNÁ ARMATURA
- 5 WIFI MODUL
- 6 AKUMULAČNÍ NÁDRŽ (Min 80 l)
- 7 POJISTNÁ ARMATURA (EXPANZOMAT, POJISTNÝ VENTIL) TOPNÉHO OKRUHU
- 8 OBĚHOVÉ ČERPADLO 1. OKRUH
- 9 OBĚHOVÉ ČERPADLO 2. OKRUH
- 10 SMĚŠOVACÍ TERMOSTATICKÝ VENTIL
- 11 SDRUŽENÝ MAGNETICKÝ FILTR

Jedná se o vzorové schéma

Vzorové schéma

dva topné okruhy a příprava TV v externím zásobníku

Doporučená hydraulická schémata pro
monoblokové tepelné čerpadlo
Thermal Comfort 6 kW

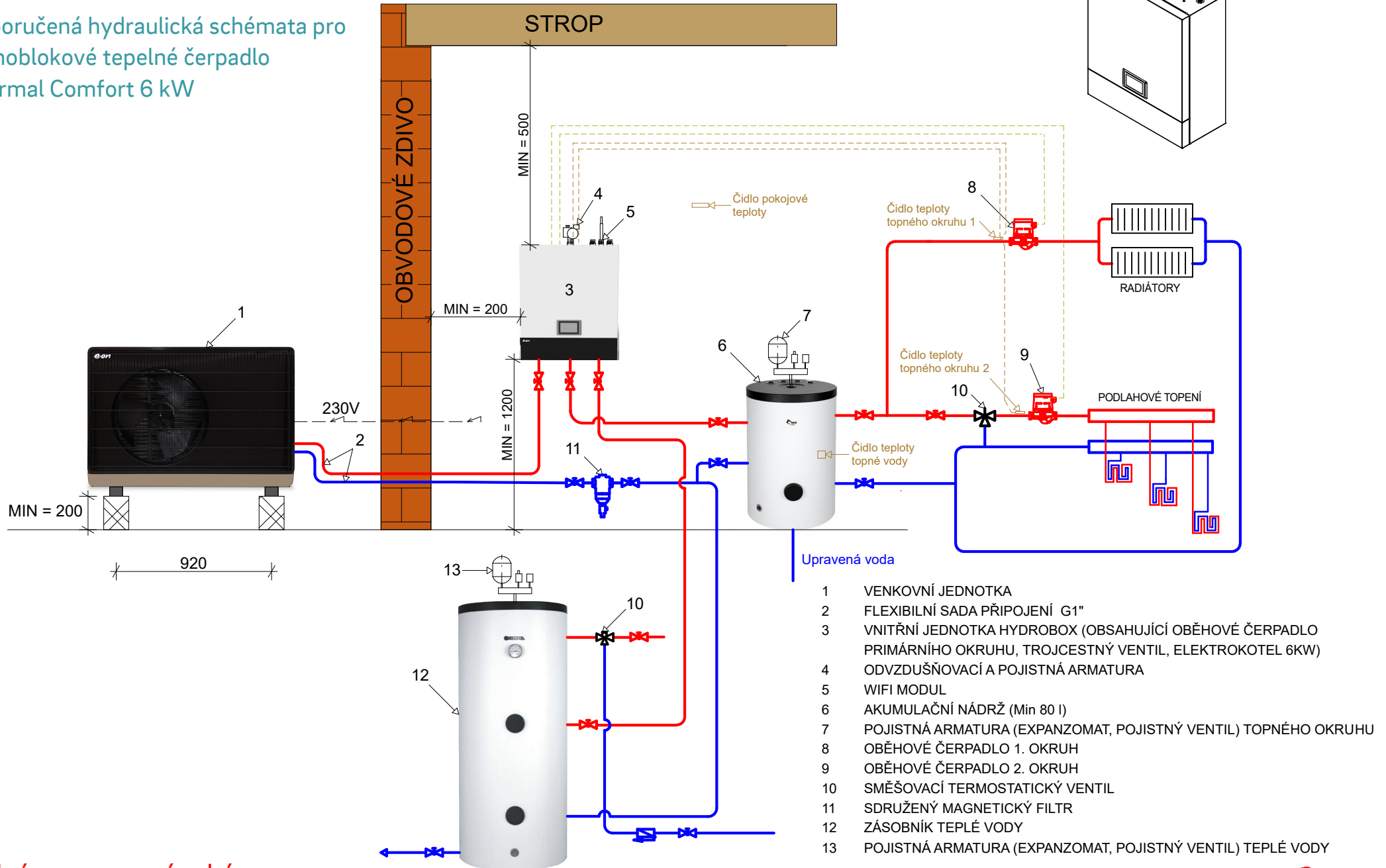

Jedná se o vzorové schéma

Vzorové schéma

Úprava ve stávajícím domovním rozvaděči

Ze strany zákazníka je potřeba zajistit úpravu domovního rozvaděče podle níže uvedeného schéma

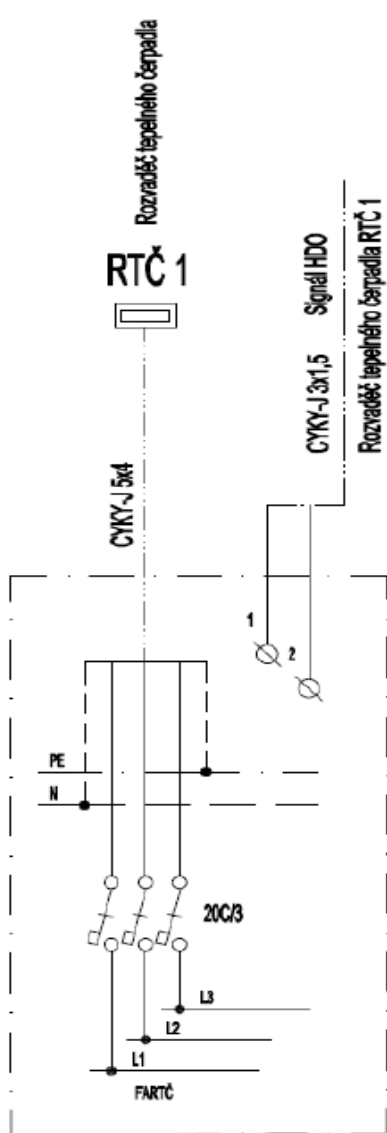

Napěťová soustava TN-S

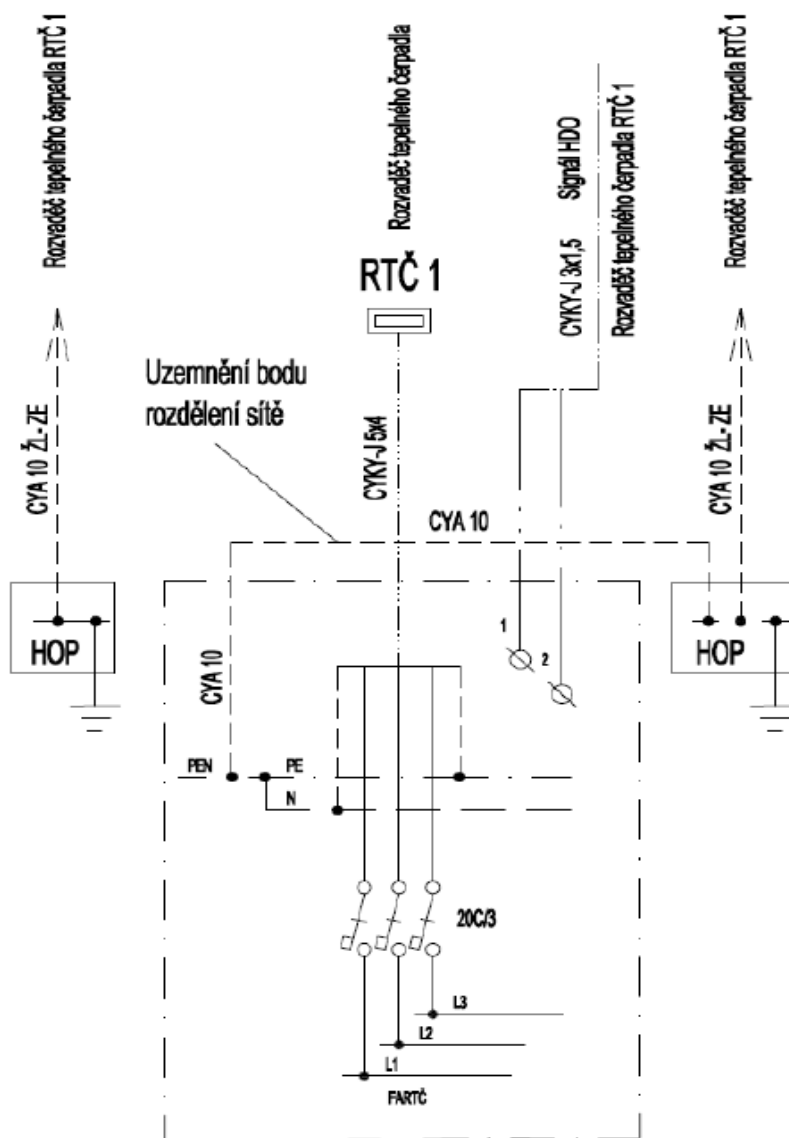

Napěťová soustava TN-C-S

Vzorové schéma

Připojení k rozvaděči tepelného čerpadla

Ze strany zákazníka je potřeba zajistit přivedení vodičů k rozvaděči tepelného čerpadla. Přívod bude ukončen v krabici v technické místnosti blízko vnitřní jednotky tepelného čerpadla s rezervou 1,5 m u každého vodiče. Před zahájením montáže tepelného čerpadla bude správnost provedení doložena revizní zprávou. Rozvaděč tepelného čerpadla dodává instalační partner.

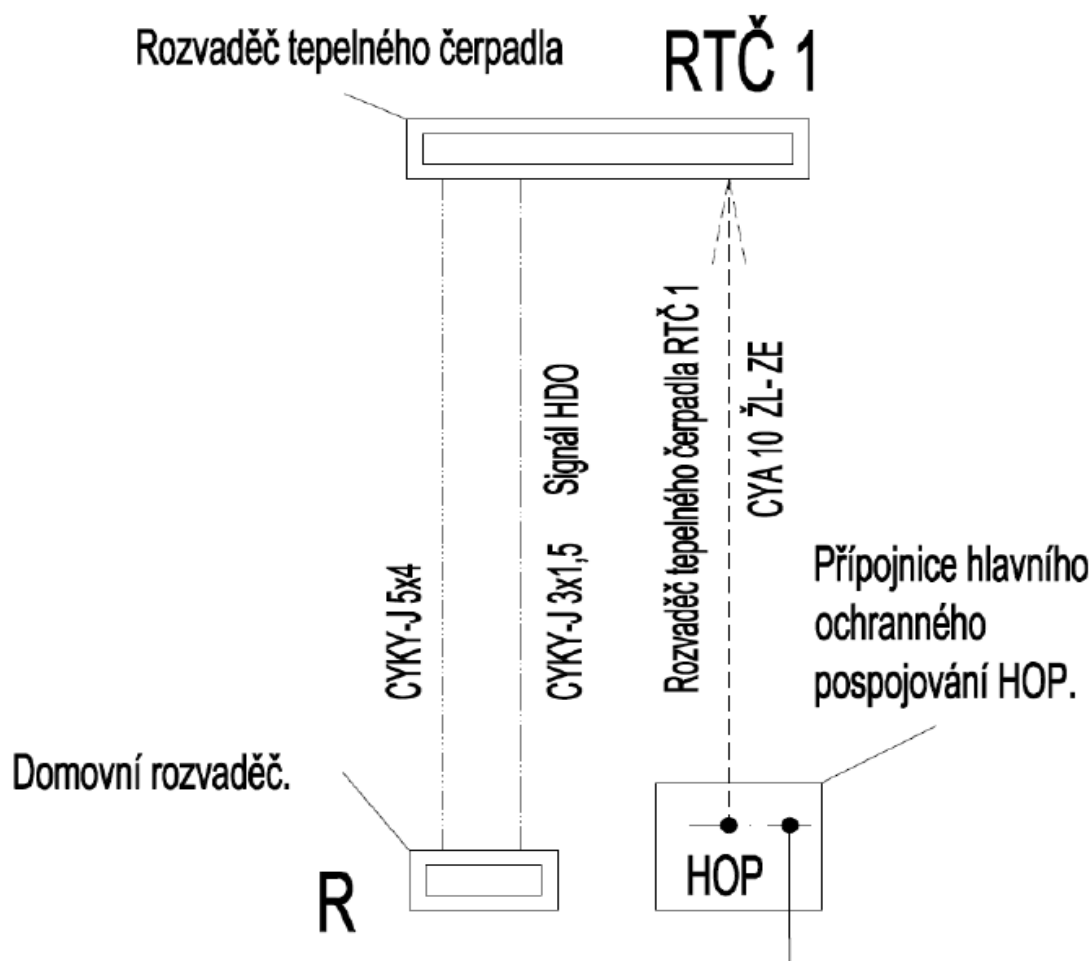

Instalace vnitřní jednotky bez ohřevu vody

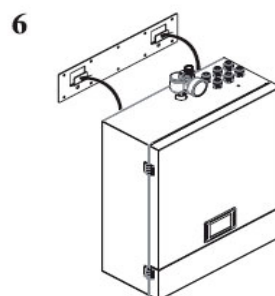
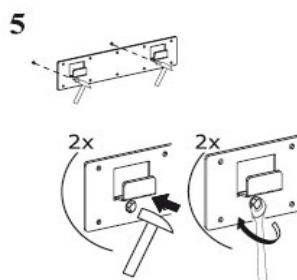
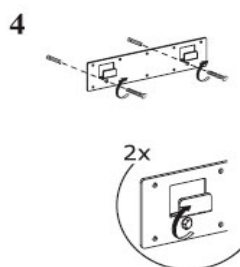
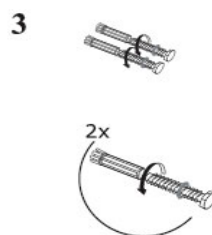
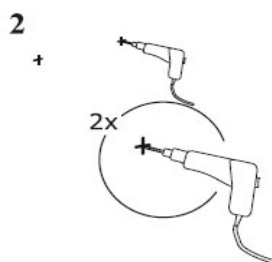
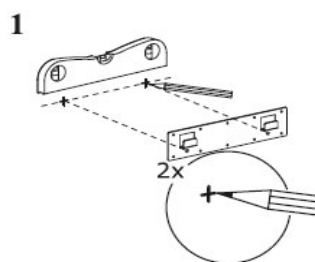
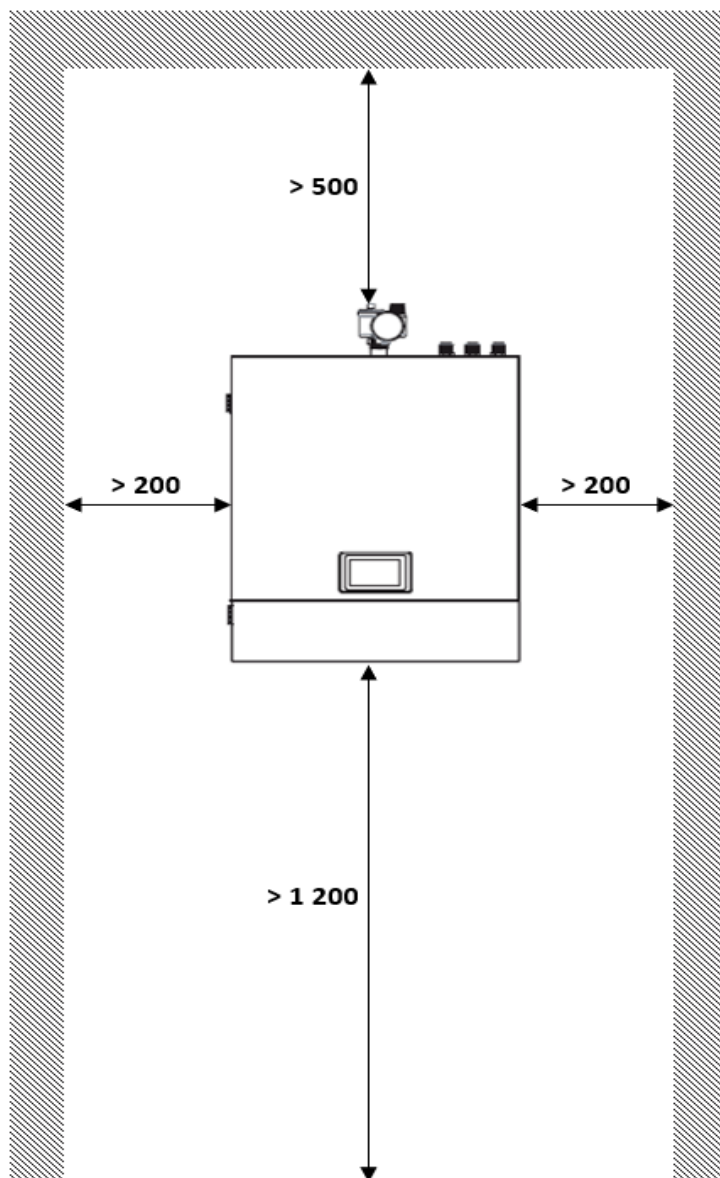

Změna sazby na D57d

Sazba D57d využívá 20 hodin nízkého otarifu denně. Pro přiznání sazby musíte mít na odběrném místě instalovaný přímotopný spotřebič (např. tepelné čerpadlo) a rozvaděč připravený pro dvoutarifní sazbu.

Přehled distribučních území

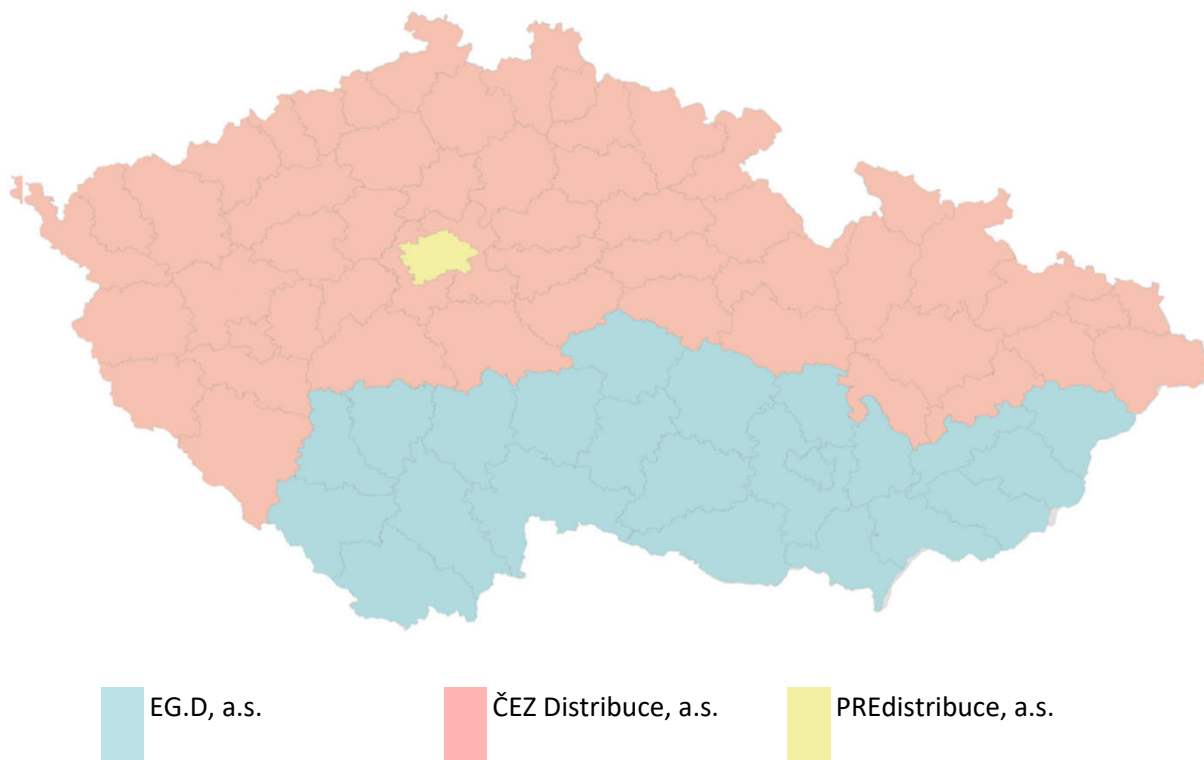

O revizi pro změnu distribuční sazby na D57d si požádejte svého elektrikáře, který Vám bude zajišťovat i přípravu pro připojení tepelného čerpadla a následnou revizi elektroinstalace. Stačí, když svému elektrikáři oznámíte, že změny děláte kvůli tepelnému čerpadlu.

Pokud máte jako dodavatele elektrické energie v místě, kde bude probíhat instalace tepelného čerpadla E.ON a máte tarif Komplet Elektřina, můžete využít našeho elektrikáře, na kterého Vám dáme příspěvek ve výši až 5 000 Kč.

Pokud budete mít zájem, obraťte se na nás a my Vám pomůžeme s vyplněním žádosti o změnu distribuční sazby.

Pokud odebíráte elektrickou energii od E.ONu, dočtete se více informací o změně sazby [zde](#).