



e-on

**Návod k obsluze
řídící jednotky
WIN CE**



Děkujeme, že jste si koupili náš kvalitní výrobek. Před použitím si důkladně přečtěte tento návod a při obsluze zařízení pečlivě dodržujte pokyny, aby nedošlo k poškození zařízení nebo zranění osob.

Specifikace se mohou měnit v rámci vylepšení výrobku bez předchozího upozornění. Aktualizované specifikace naleznete na štítku se specifikacemi na jednotce.

Obsah

1. Rozložení ovládacího panelu	4
2. Obvyklá varování na přední straně	8
3. Pokyny pro obsluhu	10
4. Nastavení teplé užitkové vody	16
5. Snížená hodnota nastavení pro ohřev	19
6. Funkce ochrany proti legionelle	21
7. Režim dovolené	22
8. Správa uživatelů	23
9. Nastavení režimu	25
10. Záložní ohřev	27
11. Nastavení vodního čerpadla	30
12. Vysoušení podlahy	32
13. Blokování elektrického zařízení	33
14. Další možnosti	35
15. Analýza systému	37
16. Nastavení a používání sady Wi-Fi	39
17. Elektrický ohřívač	50
18. PCB	51
19. Kódy závad	52

1. Rozložení ovládacího panelu

1.1 Popis panelu s dotykovou obrazovkou

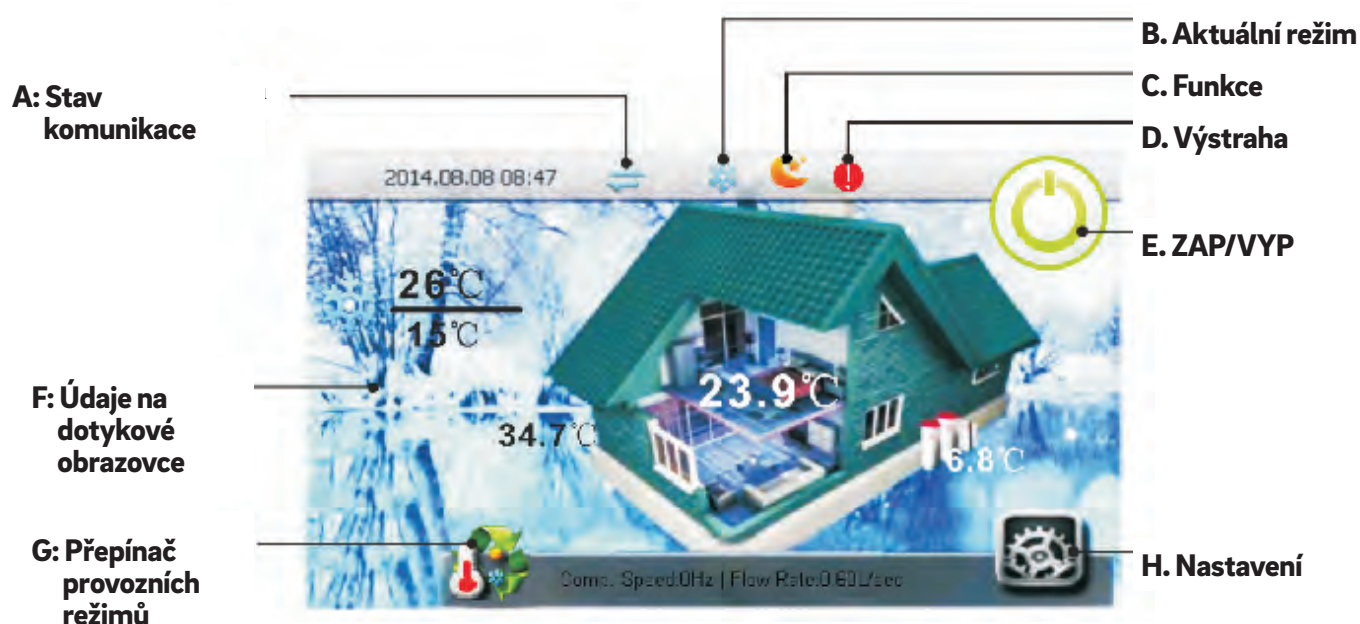



A: Stav komunikace

Tento symbol slouží k indikaci, zda komunikace funguje správně. Pokud je symbol modrý, komunikace mezi tepelným čerpadlem a vnitřní jednotkou je funkční. Pokud symbol zešedne, komunikace byla přerušena.

B: Aktuální režim

Tento symbol zobrazuje aktuální provozní režim. Pokud systém mění svůj provozní režim, zobrazí se symbol přepínače režimů [G]. Je-li současně aktivních více provozních režimů, zobrazí se na displeji příslušné symboly provozních režimů. Níže jsou uvedeny tři používané symboly provozních režimů.

	Režim vytápění
	Režim chlazení
	Režim teplé vody

C: Funkce

Ikona funkce zobrazuje aktuální aktivní úlohu tepelného čerpadla v reálném čase. Níže je uveden seznam dostupných funkcí.



	Režim spánku		Vysoušení podlahy
	Přerušení		Režim sanitace
	Režim akumulace teplé užitkové vody		Režim odtávání

1. Rozložení ovládacího panelu

1.1 Popis panelu s dotykovou obrazovkou

D: Výstrahy

Pokud dojde k poruše systému nebo k přechodu do ochranného režimu, zobrazí se na tomto místě upozornění. Chcete-li získat podrobnější informace o příčině tohoto upozornění, přejděte do nabídky „Info“. Seznam častějších výstrah je uveden v kapitole 2.

	Žlutá – ochrana nebo porucha venkovní jednotky
	Červená – ochrana nebo selhání systému

E: ZAP/VYP

Toto tlačítko na obrazovce zapíná (nebo vypíná) provoz tepelného čerpadla. Po zapnutí přístroje se na obrazovce ve výchozím nastavení zobrazí domovská stránka. Po restartu se jednotka vrátí do stejného provozního režimu a nastavení jako před vypnutím.



F: Údaje na dotykové obrazovce

Obrazovka ukazuje aktualizace v reálném čase a živé údaje o různých teplotách uvnitř i venku.

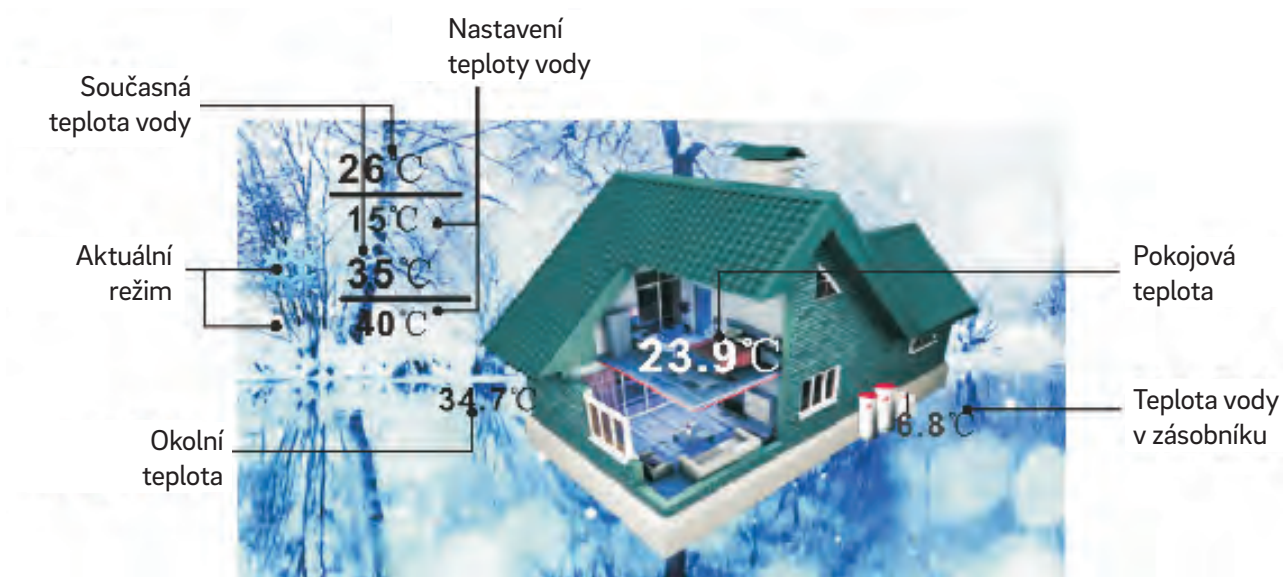

1. Rozložení ovládacího panelu

1.1 Popis panelu s dotykovou obrazovkou

G: Přepínač provozního režimu

Toto tlačítko slouží k přepnutí aktuálního provozního režimu zařízení.

Režimy se cyklicky střídají takto: VYTÁPĚNÍ, CHLAZENÍ, TEPLÁ VODA, AUTO. Současný režim se zobrazuje pod [B].

V režimu AUTO bude systém automaticky přepínat mezi režimy CHLAZENÍ, VYTÁPĚNÍ a TEPLÁ VODA podle aktuálního nastavení.



H: Nastavení

Stisknutím tlačítka nastavení vstoupíte do nabídky podrobných konfigurací. Podrobný popis jednotlivých nastavení naleznete v následujících kapitolách tohoto návodu.

Strana 1



Strana 2



2. Obvyklá varování na přední straně

2.1 Informace o ochraně a jejich význam

Některé informace, například protokoly o ochraně systému a varování před poruchami, u nichž je větší pravděpodobnost, se budou zobrazovat na hlavní stránce, aby je uživatelé mohli snáze vidět. Seznam příkladů naleznete níže.



1. Teplota spirály je příliš nízká

Teplota vnitřní spirály je příliš nízká. K tomu dochází během režimu chlazení. Příliš nízká teplota spirály může způsobit zamrznutí vody uvnitř deskového výměníku tepla a jeho poškození. Systém automaticky obnoví činnost, jakmile teplota spirály opět překročí bezpečnou mezní teplotu. Pokud se objeví tato výstraha, proveďte následující kroky:

- Zkontrolujte, zda nastavená teplota chlazení není příliš nízká, zda systém nemá příliš nízký průtok vody a zda správně funguje vodní filtr systému.
- Kontrolou vypařovacího tlaku ověřte, zda je v systému dostatečné množství chladiva.
- Ujistěte se, že okolní teplota není nižší než 15 °C.

2. Průtok vody je příliš nízký

Průtok vody systémem je nižší než minimální přípustná hodnota. Zkontrolujte a ověřte vodní systém, filtr a čerpadlo.

3. Porucha spínače průtoku vody

Spínač průtoku vody by měl být „rozpojený“, když je oběhové čerpadlo jednotky v činnosti. V opačném případě se systém domnívá, že je spínač průtoku poškozený. Zkontrolujte, zda je spínač průtoku funkční a správně připojený. Podle potřeby ověřte funkční stav samostatného čerpadla, které zajišťuje cirkulaci vody v celé jednotce, když je primární oběhové čerpadlo jednotky v činnosti.

4. Porucha komunikace

Komunikace mezi ovládacím panelem, vnitřní deskou plošných spojů a venkovní deskou plošných spojů vykazuje ztrátu dat. Zkontrolujte, zda komunikační kabel není delší než 30 metrů. Zkontrolujte, zda se v blízkosti jednotky nenachází zdroj rušení, a pokud ano, odstraňte jej.

5. Chyba zapojení sériového portu

Komunikace mezi ovládacím panelem a vnitřní nebo venkovní deskou plošných spojů nebyla úspěšně nastavena. Zkontrolujte neporušenost kabelového spojení mezi nimi. Zkontrolujte, zda jsou poslední tři přepínače na vnitřní i venkovní desce plošných spojů nastaveny do poloh 001.

6. Příliš nízká teplota chladicí vody

Pokud je teplota výstupní vody v režimu chlazení příliš nízká, kompresor se zastaví. Při této teplotě může voda uvnitř deskového výměníku tepla zamrznout a způsobit poškození. Zkontrolujte a ověřte, zda je snímač teploty vody Tc funkční a správně zapojený. Ujistěte se, že nastavená teplota vody není příliš nízká a průtok není příliš malý.

7. Příliš vysoká teplota chladicí vody

Kompresor se zastaví, pokud je teplota výstupní vody v režimu vytápění nebo teplé vody příliš vysoká. Tato teplota může vést k příliš vysokému kondenzačnímu tlaku v systému, což může způsobit poruchu jednotky. Zkontrolujte a ověřte, zda jsou snímače teploty Tc a Tw funkční a správně zapojené. Zkontrolujte, zda nastavená teplota vody není příliš vysoká a průtok není příliš nízký.

2. Obvyklá varování na přední straně

2.1 Informace o ochraně a jejich význam

8. Porucha odtávání

Pokud jednotka třikrát po sobě nedokončí odtávání, zastaví se a vyšle kód závady S08. To lze obejít restartováním stroje. Zkontrolujte však, zda teplota vody není skutečně příliš nízká na to, aby se jednotka mohla odmrazit, abyste předešli riziku zamrznutí deskového výměníku tepla.

9. Inicializace systému

Pokud byla jednotka právě spuštěna, mohou se tyto informace zobrazit. Po dokončení inicializace samy zmizí.

10. Časté poruchy příliš nízkého průtoku vody

Pokud se jednotka zastaví kvůli chybě č. 2 v tomto seznamu (příliš nízký průtok vody) více než třikrát v nastaveném časovém intervalu, jednotka se zastaví a vyšle kód závady S10. Lze ji odstranit pouze restartováním zařízení. Zkontrolujte vodní okruh, zejména vodní filtr a funkčnost vodního čerpadla.

11. Porucha ochrany proti namrzání vnitřní jednotky při chlazení

Pokud se jednotka zastaví z důvodu chyby č. 1 v tomto seznamu (příliš nízká teplota spirály) více než třikrát v nastaveném časovém intervalu, jednotka se zastaví a vyšle kód závady S11. Lze ji odstranit pouze restartováním jednotky po odstranění závady.

3. Pokyny pro obsluhu

3.1 Popis okruhu vytápění/chlazení 1

Primární okruh vytápění/chlazení je přístupný stisknutím tlačítka.



Uživatel přejde na první stránku nastavení.



Popis funkcí (kde 3. 1. x označuje číslo možnosti nabídky, 5 nebo méně na stránku)

3.1.1 Vytápění/chlazení se zastaví podle rozdílové teploty ΔT

Zde se nastavuje rozdíl teplot, při kterém jednotka zastaví další provoz. Když je jednotka v režimu vytápění, provoz vytápění se zastaví při nastavené teplotě ($T_{set} + 3.1.1$). Pokud je jednotka v režimu chlazení, provoz chlazení se zastaví při [$T_{set} - 3.1.1$].

3.1.2 Vytápění/chlazení se restartuje podle rozdílové teploty vody ΔT

Zde se nastavuje rozdíl teplot, při kterém se jednotka restartuje. Systém se automaticky zastaví a znovu spustí, když teplota vody klesne pod nastavenou teplotu ($T_{set} - 3.1.2$ v režimu vytápění nebo se zvýší nad [$T_{set} + 3.1.2$] v režimu chlazení.

Oba body 3.1.1 a 3.1.2 představují rozdíly teplot, nejedná se o samotné prahové teploty. Pokud je například v režimu vytápění hodnota T_{set} 48 °C, 3.1.1 je 2 °C a 3.1.2 je 1 °C, pak když skutečná teplota vody dosáhne hodnoty vyšší než 50 °C, jednotka zastaví provoz (protože $48 + 2 = 50$). Když se jednotka zastaví a skutečná teplota vody klesne pod 47 °C, jednotka se znovu spustí (protože $48 - 1 = 47$).

3.1.3 ΔT pro snížení otáček kompresoru

Tento parametr slouží k nastavení prahové teploty, při které kompresor začne snižovat otáčky. Nastavení je založeno na ΔT (rozdíl teplot), nikoliv na skutečné absolutní teplotě.

Kompresor bude vždy pracovat s maximálními povolenými otáčkami, pokud je skutečná teplota vody nižší než ($T_{set} - 3.1.3$) v režimu vytápění nebo vyšší než ($T_{set} + 3.1.3$) v režimu chlazení.

Pokud je skutečná teplota v rozsahu ($T_{set} - 3.1.3$) až T_{set} , v režimu vytápění kompresor upraví otáčky, ve kterých pracuje, aby vyrovnal celkový topný výkon s topným zatížením systému. Totéž platí pro režim chlazení. Nastavení slouží k tomu, aby tepelné čerpadlo znalo teplotní rozsah, v jakém má pracovat, aby mohlo dosáhnout dobré rovnováhy mezi úsporou energie a požadovaným komfortem, takže zvolené hodnoty by neměly být příliš vysoké ani nízké.

3. Pokyny pro obsluhu

3.1 Popis okruhu vytápění/chlazení 1

Níže je uveden příklad funkce snížení otáček kompresoru.

Pokud je v režimu vytápění nastavená teplota T_{set} 48 °C a 3.1.31 = 2 °C, kompresor bude pracovat na plný výkon, dokud nedosáhne teploty 46 °C. Kompresor pak sníží otáčky. Pokud však skutečná teplota vody stále překračuje hodnotu $(T_{set} + 3.1.1)$, zařízení se zastaví.

V režimu VYTÁPĚNÍ:

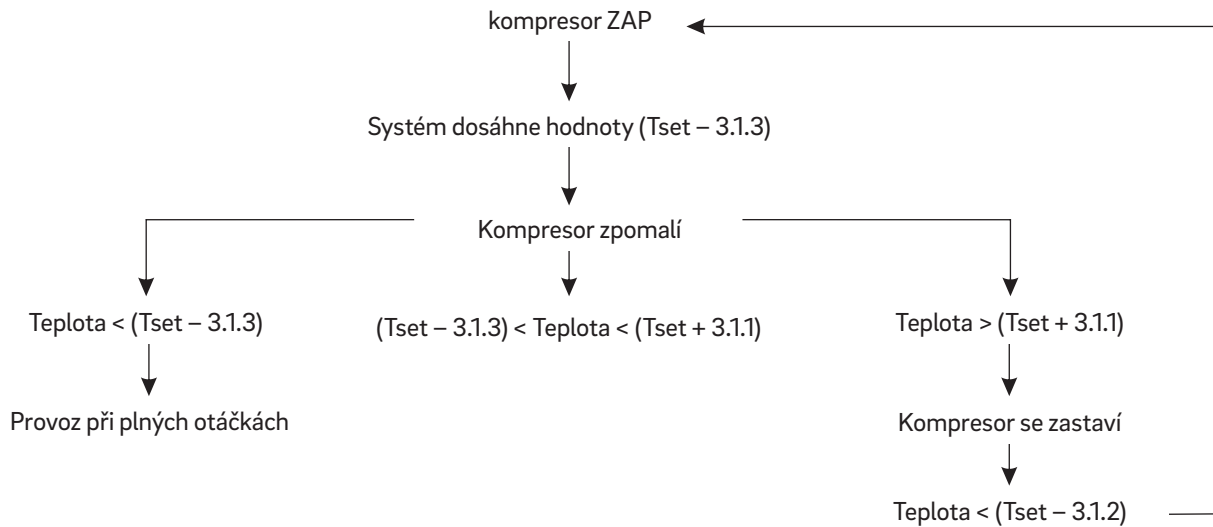

3.1.4 Nastavení teploty chlazení

Tento parametr umožňuje uživateli nastavit ideální teplotu vody, která se má používat při provozu v režimu chlazení.

3.1.5–3.1.15 Funkce topné křivky

Nastavte, zda chcete použít funkci topné křivky. Pokud toto políčko (3.1.5) není zaškrtnuté, může se systém řídit pevnou teplotou vody, která je nastavena v parametru 3.1.19.

Pokud je toto políčko zaškrtnuté, můžete vytvořit vlastní topnou křivku nastavením parametrů (3.1.5–3.1.15).

Page:2/5	
Ambient Temp. 1	-10°C
Ambient Temp. 2	-5°C
Ambient Temp. 3	0°C
Ambient Temp. 4	5°C
Ambient Temp. 5	10°C

Page:3/5	
Water Temp. A / Ambient Temp. 1	50°C
Water Temp. B / Ambient Temp. 2	45°C
Water Temp. C / Ambient Temp. 3	40°C
Water Temp. D / Ambient Temp. 4	35°C
Water Temp. E / Ambient Temp. 5	30°C

3. Pokyny pro obsluhu

3.1 Popis okruhu vytápění/chlazení 1

Teplota okolí 1 (3.1.6)	←-----→	Teplota vody A (3.1.11)
Teplota okolí 2 (3.1.7)	←-----→	Teplota vody B (3.1.12)
Teplota okolí 3 (3.1.8)	←-----→	Teplota vody C (3.1.13)
Teplota okolí 4 (3.1.9)	←-----→	Teplota vody D (3.1.14)
Teplota okolí 5 (3.1.10)	←-----→	Teplota vody E (3.1.15)

Parametry 3.1.6–3.1.10 slouží k nastavení až 5 různých teplot okolí a 3.1.11–3.1.15 slouží k nastavení 5 teploty vody odpovídající těmto teplotám okolí. Okolní teplota 1 (3.1.6) tedy odpovídá teplotě vody A (3.1.11), jak je naznačeno přerušovanou čarou se šipkami. Po dosažení nastavené okolní teploty se nastaví teplota vody podle zvoleného parametru.

To platí pro všechny ostatní okolní teploty (2, 3, 4, 5) i pro jejich odpovídající teploty vody (B, C, D, E).

Po zadání těchto parametrů vytvoří systém na základě zadaných údajů vlastní topnou křivku a pokusí se dosáhnout nastavených teplot automaticky podle aktuální teploty okolí.

Níže je uvedeno vizuální znázornění této topné křivky a užitečné tipy pro výběr parametrů.

Jak vypadá vlastní topná křivka (Tsh = nastavená topná teplota, Ta = teplota okolí):

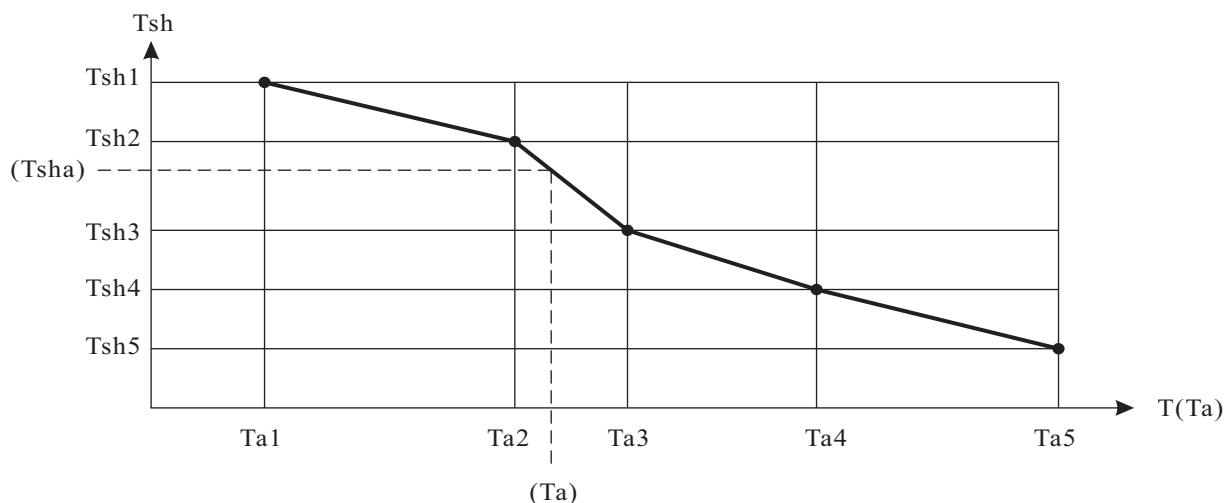

Topná křivka je založena na následujícím principu: Čím nižší je okolní teplota, tím vyšší teplotu je třeba pro vytápění domu nastavit. Tato funkce topné křivky proto může pomoci zajistit, že tepelné čerpadlo dosáhne vyššího topného faktoru (COP), a zároveň to, že ve vaší domácnosti bude příjemná teplota. Vzhledem k tomu, že faktory, jako je úroveň zateplení domu a citlivost na chlad, se liší, nemusí křivka nastavená z výroby přesně vyhovovat vašim potřebám. Proto se doporučuje nastavit parametry křivky podle potřeby uživatele (uživatelů).

Pokud se vám zdá, že je topný výkon příliš vysoký, je třeba snížit nastavenou teplotu vody (3. 1. 11–3. 1. 15). Pokud je příliš nízká, je třeba ji zvýšit. Podle potřeby lze také konfigurovat nastavení okolní teploty.

3. Pokyny pro obsluhu

3.1 Popis okruhu vytápění/chlazení 1

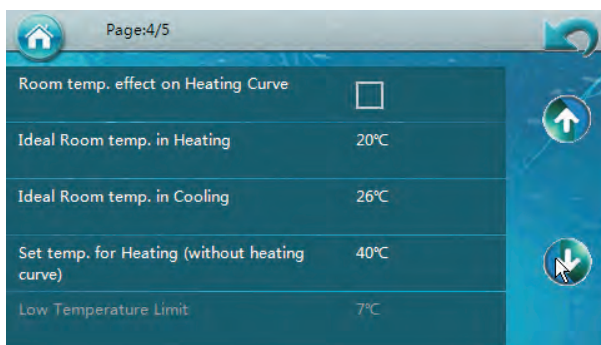

3.1.16–3.1.18 Možnosti faktorizace aktuální pokojové teploty

Pokud je zaškrtnuto políčko 3.1.16, aktivují se následující dva teplotní parametry. Tyto dva parametry 3.1.17 a 3.1.18 odpovídají nastavení požadované teploty v místnosti, které po nastavení odečtou rozdíl v aktuální hodnotě nastavené pro teplotu vody, aby systém dosáhl požadované teploty v místnosti, a to jak v režimu VYTÁPĚNÍ, tak v režimu CHLAZENÍ.

Pokud je položka 3.1.16 aktivní (zaškrtnutá) a jednotka je v režimu vytápění, pak se rozdíl mezi skutečnou a nastavenou teplotou v místnosti odečte od nastavené teploty vody tepelného čerpadla. Pokud je tedy aktuální teplota v místnosti 27 °C a položka 3.1.17 je nastavena na 22 °C, rozdíl je 5 °C. Těchto 5 °C se odečte od aktuální nastavené teploty vody (např. pokud je nastavená teplota vody 35 °C, bude to 30 °C, aby bylo dosaženo požadované teploty v místnosti).

3.1.19 Nastavení teploty vytápění

Pokud je funkce topné křivky (3.1.5) VYPNUTÁ, lze tímto parametrem nastavit pevnou teplotu vody pro vytápění.

3.1.20–3.1.21 Limity nízké a vysoké teploty

Tyto dva parametry by měl nastavit pouze instalatér, aby nakonfiguroval bezpečný teplotní rozsah pro okruh 1.

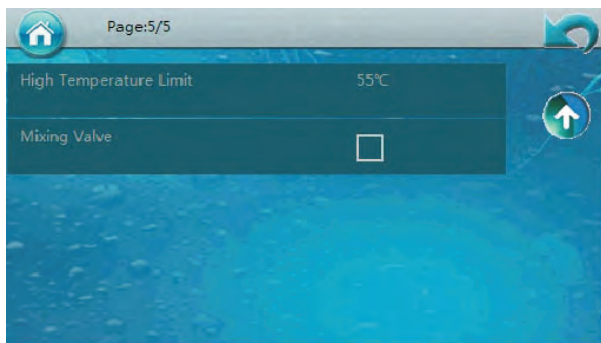

3.1.21 Směšovací ventil 1

Zaškrtněte toto políčko, pokud je připojen směšovací ventil. V opačném případě jej ponechte nezaškrtnuté. Další informace najdete v instalační příručce.

3. Pokyny pro obsluhu

3.2 Popis okruhu vytápění/chlazení 2

Sekundární okruh vytápění/chlazení je přístupný stisknutím tlačítka.



Uživatel přejde na první stránku nastavení.

Heatingcooling Circuit 2	<input type="checkbox"/>
Set temp. For Cooling	15°C
Set Temp. for Heating (without heating curve)	35°C
Mixing Valve	<input type="checkbox"/>
Heating Curve	<input type="checkbox"/>

Popis funkcí (kde 3.2.x označuje číslo možnosti nabídky, 5 nebo méně na stránku)

3.2.1. Okruh vytápění/chlazení 2

Toto políčko by mělo být zaškrtnuto, pokud bude použit sekundární okruh.

3.2.2. Nastavení teploty chlazení

Tento parametr umožňuje uživateli nastavit ideální teplotu vody, která se má používat při provozu v režimu chlazení.

3.2.3. Nastavení teploty vytápění

Pokud je funkce topné křivky (3.2.5) VYPNUTÁ, lze tímto parametrem nastavit pevnou teplotu vody pro vytápění.

3.2.4. Směšovací ventil 2

Zaškrtněte toto políčko, pokud je k sekundárnímu okruhu připojen směšovací ventil. V opačném případě jej ponechte nezaškrtnuté. Další informace najdete v instalační příručce.

3.2.5.–3.2.10 Funkce topné křivky

Nastavte, zda chcete použít funkci topné křivky. Pokud toto políčko (3.2.5) není zaškrtnuté, může se systém řídit pevnou teplotou vody, která je nastavena v parametru 3.2.3.

Pokud je toto políčko zaškrtnuté, můžete vytvořit vlastní topnou křivku nastavením parametrů (3.2.6–3.2.10).

3. Pokyny pro obsluhu

3.2 Popis okruhu vytápění/chlazení 2

Water Temp. A/Ambient Temp. 1	38°C
Water Temp. B/Ambient Temp. 2	35°C
Water Temp. C/Ambient Temp. 3	32°C
Water Temp. D/Ambient Temp. 4	30°C
Water Temp. E/Ambient Temp. 5	30°C

Teplota okolí 1 (3.1.6) ←-----→ Teplota vody A (3.2.6)
Teplota okolí 2 (3.1.7) ←-----→ Teplota vody B (3.2.7)
Teplota okolí 3 (3.1.8) ←-----→ Teplota vody C (3.2.8)
Teplota okolí 4 (3.1.9) ←-----→ Teplota vody D (3.2.9)
Teplota okolí 5 (3.1.10) ←-----→ Teplota vody E (3.2.10)

DŮLEŽITÉ UPOZORNĚNÍ: Nastavené teploty vody pro okruh 2 (3.2.6, 3.2.7 atd.) vycházejí z hodnot okolí nastavených v okruhu 1 (3.1.6, 3.2.6 atd.) Regulátor vytvoří topnou křivku pro sekundární systém vytápění podle těchto nastavení. Pokud je parametr 3.2.5 vypnutý, je třeba nastavit pouze 3.2.3. Jednotka bude pracovat s touto pevnou teplotou vody nastavenou pro sekundární systém vytápění.

High Temperature Limit	55°C
Low Temperature Limit	7°C



3.2.11–3.2.12 Mezní hodnoty nízkých a vysokých teplot

Tyto dva parametry by měl nastavit pouze instalatér, který nastaví bezpečný teplotní rozsah pro okruh 2.

4. Nastavení teplé užitkové vody

4.1 Nastavení teplé užitkové vody

Nastavení teplé užitkové vody lze vyvolat stisknutím tlačítka.



Uživatel přejde na první stránku nastavení.

Setpoint DHW	50°C
DHW Restart ΔT Setting	5°C
Shifting Priority	<input type="checkbox"/>
Shifting Priority Stating Temp.	15°C
Sanitary Water Min. Working Hours	30Min

Popis funkcí (kde 4.1.x označuje číslo možnosti nabídky, 5 nebo méně na stránku)

4.1.1. Nastavení teplé užitkové vody (TUV)

Tato možnost nastavuje horní hranici požadované teploty teplé užitkové vody.

4.1.2. Spuštění restartu TUV při prahové hodnotě ΔT

Bezpečnostní funkce pro nastavení teplotního rozdílu, při kterém se systém TUV znovu spustí. Systém začne opět pracovat, jakmile teplota klesne pod nastavenou teplotu (T_{set} 4.1.1) minus teplotní rozdíl ΔT (4.1.2).

4.1.3. Priorita přepnutí

Tuto funkci ZAPNĚTE, nebo VYPNĚTE.

Důležité upozornění: Zařízení tepelného čerpadla vzduch–voda absorbuje teplo z okolního vzduchu a předává ho vodě. Čím nižší je tedy okolní teplota, tím méně tepla jednotka absorbuje. Pokles okolní teploty má za následek snížení topného výkonu a účinnosti, což způsobuje, že ohřev teplé vody trvá déle. Rovněž platí, že čím nižší je teplota okolního vzduchu, tím více tepla bude obydlí potřebovat. Pokud jednotka nevydává dostatečné množství tepla pro ohřev vody, může teplota v domě klesnout příliš nízkou. Parametry 4.1.3 až 4.1.8 existují pro rozdělení provozní doby pro teplou užitkovou vodu do několika cyklů, jakmile okolní teplota klesne pod nastavenou hodnotu. Pokud je parametr 4.1.3 zapnutý, bude pomocný ohřívač (AH) nebo záložní ohřívač zásobníku teplé vody (HWTBH) pracovat pro zvýšení výkonu tepelného čerpadla v režimu ohřevu TUV, aby se voda ohřála co možná optimálně.

4.1.4. Aktivace priority přepnutí spouštěcí teploty

Nastavuje teplotu okolí, při které začne fungovat priorita přepnutí, která vyrovnává provoz v režimu TUV a vytápění.

4.1.5. Minimální provozní doba užitkové vody

Zde se nastaví minimální doba provozu v režimu teplé užitkové vody.

4. Nastavení teplé užitkové vody

4.1 Nastavení teplé užitkové vody

Heating Max. Working Hours	90
Allowable temp Drift in Heating	6°C
DHW Backup Heater for Shifting Priority	<input type="checkbox"/>
DHW ECO Operation	<input type="checkbox"/>
Ambient Temp. to Start DHW ECO Operation	-20°C

4.1.6. Maximální provozní doba užitkové vody

Zde se nastaví maximální doba provozu v režimu teplé užitkové vody. Tato hodnota musí být větší než 4.1.5.

4.1.7. Přípustný teplotní drift v režimu vytápění

Nastavte maximální přípustný „výkyv“ teploty během režimu vytápění. Nižší číslo znamená přísnější omezení teplotního driftu.

4.1.8. Záložní ohřívač teplé užitkové vody (pro prioritu přepnutí)

Tuto funkci lze ZAPNOUT, nebo VYPNOUT. Pokud je tento parametr nastaven na hodnotu ZAPNUTO, bude záložní ohřívač zásobníku teplé vody (HWTBH) pokračovat v provozu, když se tepelné čerpadlo přepne zpět na vytápění domu, aby pomohl jednotce co nejdříve ohřát teplou vodu.

Pokud je zapnuta priorita přepnutí (4.1.3) a okolní teplota je nižší než 4.1.4, bude jednotka pracovat podle následujícího obrázku.

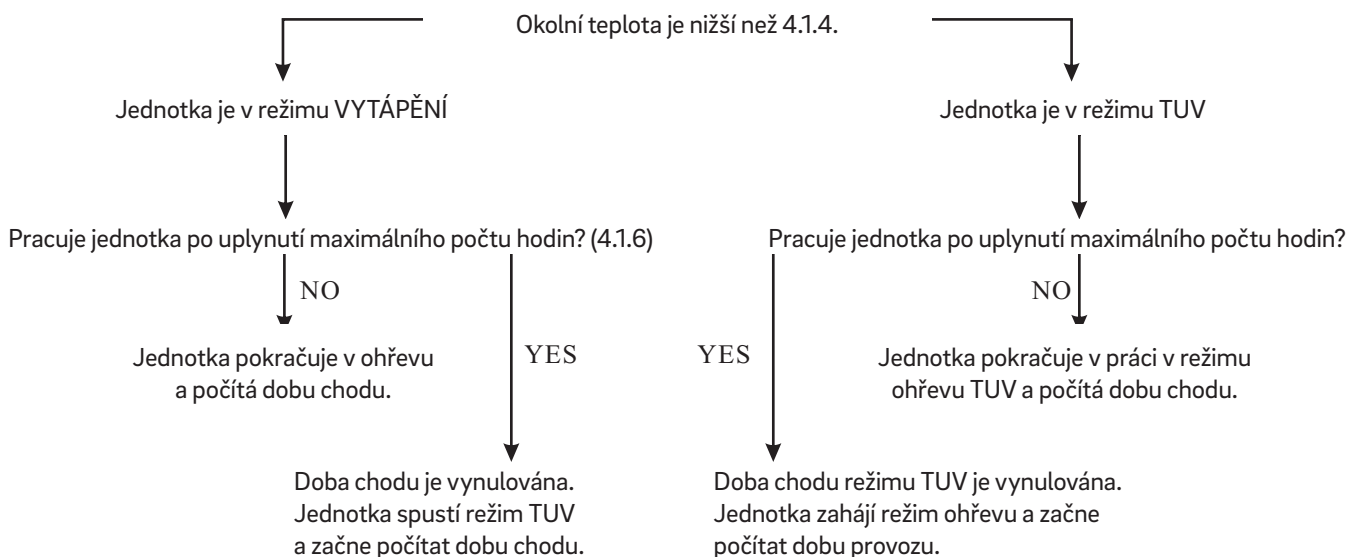

4.1.9. Provoz TUV ECO

Teplota okolí pro spuštění provozu ECO TUV

Účinnost tepelného čerpadla se snižuje, když klesá teplota venkovního vzduchu. Pokud je teplota venkovního vzduchu nižší než určitá hodnota, může být ekonomičtější použít k ohřevu TUV externí zdroj. Pokud ano, aktivujte funkci „Činnost ECO TUV“ a nastavte správnou hodnotu „Okolní teplota pro spuštění provozu ECO TUV“; jednotka zastaví kompresor na dobu, kdy bude pracovat režim TUV, ale vydá signál „ZAP (sepnuto)“ pro externí zdroj ohřevu TUV, když je skutečná teplota venkovního vzduchu nižší než nastavená hodnota.

4. Nastavení teplé užitkové vody

4.2 Akumulace teplé užitkové vody

Konfigurace akumulace teplé užitkové vody je přístupná stisknutím tlačítka.



Uživatel přejde na první stránku nastavení.

Sanitary Hot Water Storage Function	<input type="checkbox"/>
Sanitary Hot Water Storage Timer	
Reheating Function	<input type="checkbox"/>
Reheating Function Timer	
Reheating Set Temp.	35°C

Poznámka k funkci akumulace teplé užitkové vody

Kromě sprchování vyžaduje domácnost během dne obvykle pouze střední teplotu teplé vody. Účelem této funkce je proto uchovávat teplou užitkovou vodu při vysokých teplotách během období s nízkou poptávkou, jako je časový blok od půlnoci do svítání a během typické pracovní doby, a zároveň dodávat střední teploty mimo tato časová období.

4.2.1. Funkce akumulace teplé užitkové vody

Tuto funkci ZAPNĚTE, nebo VYPNĚTE. Tato funkce a následující nastavení budou aktivní pouze v případě, že je zaškrtnuté políčko označeno.

4.2.2. Časovač funkce akumulace teplé užitkové vody

Tím se nastaví plánování a doby provozu 4.2.1. Jednotka bude pracovat na dosažení teploty, která byla zadána v nastavení TUV 4.1.1, v uvedeném časovém intervalu. Pro každý den v týdnu lze nastavit jiné časové intervaly.

The image shows a configuration screen for the "Sanitary Hot Water Storage Timer". At the top, it says "Page:1/2" and "Sanitary Hot Water Storage Timer" with a close button (X). Below this, there are seven columns representing the days of the week: Mon, Tues, Wed, Thur, Fri, Sat, and Sun. Under each day, there are four time slots, each with a clock icon and a time range. The time slots are: 0-2, 2-4, 4-6, 6-8 for the first row; 8-10, 10-12, 12-14, 14-16 for the second row; 16-18, 18-20, 20-22, 22-0 for the third row. At the bottom, there are "OK" and "Cancel" buttons. On the right side, there is a blue arrow icon pointing up and a green arrow icon pointing down.

4. Nastavení teplé užitkové vody

4.2 Akumulace teplé užitkové vody

4.2.3. Funkce dohřívání

Tuto funkci ZAPNĚTE, nebo VYPNĚTE. Tato funkce a následující nastavení budou aktivní pouze v případě, že je zaškrtačací políčko označeno.

4.2.4. Časovač funkce dohřívání

Tím se nastaví plánování a časy provozu 4.2.3. Jednotka bude pracovat na dosažení teploty, která byla zadána v následujícím parametru 4.2.5, v uvedeném časovém rozsahu. Pro každý den v týdnu lze nastavit jiné časové intervaly.

4.2.5. Nastavení teploty dohřívání

Nastavte spodní (dolní) hodnotu pro proces teplá užitková voda. Na základě této hodnoty bude systém pracovat odpovídajícím způsobem, pokud je funkce dohřívání aktivní v časovém úseku nastaveném pomocí parametru 4.2.4.

Reheating Restart ΔT Setting

10°C

4.2.6. Restart dohřívání po nastavení prahové hodnoty ΔT

Nastavení „restartu dohřívání“ vody ΔT , když teplota vody klesne pod tuto hodnotu ΔT (teplotní rozdíl vychází z teploty nastavené v parametru 4.2.5) a v časových intervalech stanovených v 4.2.4.

5. Snížená hodnota nastavení ohřevu

5.1 Snížená hodnota nastavení pro ohřev

Stisknutím tlačítka se zpřístupní konfigurace snížené hodnoty nastavení pro ohřev.

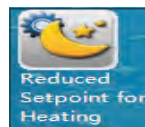

Uživatel přejde na první stránku nastavení.

Reduced Setpoint	<input type="checkbox"/>
Temp. Drop/Rise	5°C
Timer for Reduced Setpoint Function	
Quiet Operation	<input type="checkbox"/>
Allowable Temp. Drifting	8°C

Poznámka k funkci snížené hodnoty nastavení

V obdobích s nízkou poptávkou, jako je typická doba spánku nebo pracovní doba, může systém pracovat na základě snížení nastavené hodnoty ohřevu, aby se dosáhlo vyšší účinnosti a úspory nákladů.

5.1.1. Snížená hodnota nastavení

Tuto funkci ZAPNĚTE, nebo VYPNĚTE. Tato funkce a následující nastavení budou aktivní pouze v případě, že je zaškrtnuté políčko označeno.

5.1.2. Pokles/nárůst teploty

Pokud je aktivován parametr 5.1.1, pak lze tímto parametrem nastavit velikost poklesu teploty (v režimech vytápění) nebo nárůstu teploty (v režimech chlazení). Tento pokles/nárůst je založen na standardní teplotě, která je zadána v době provozu s nastavenou hodnotou.

5.1.3. Časovač funkce snížené hodnoty nastavení

Pokud je aktivován parametr 5.1.1 a v parametru 5.1.2 byla nastavena hodnota, pak lze tento parametr použít k zadání časového plánu, kdy může dojít ke snížení hodnoty nastavení vytápění. Každý den v týdnu lze individuálně přizpůsobit pomocí samostatných časových intervalů. Funkce bude pracovat pouze v časech, které jsou zde nastaveny.

Poznámka k funkci snížené hodnoty nastavení

V obdobích s nízkou poptávkou, jako je typická doba spánku nebo pracovní doba, může systém pracovat na základě snížení nastavené hodnoty ohřevu, aby se dosáhlo vyšší účinnosti a úspory nákladů.

5.1.4. Tichý provoz

Tuto funkci ZAPNĚTE, nebo VYPNĚTE. Tato funkce a následující nastavení budou aktivní pouze v případě, že je zaškrtnuté políčko označeno.

5. Snížená hodnota nastavení ohřevu

5.2 Režim tichého provozu

Tato nastavení se nacházejí ve stejném oddílu jako 5.1.

Poznámka k funkci režimu tichého provozu

V tomto režimu bude snížena účinnost jednotky.

5.2.1. Tichý provoz

Tuto funkci ZAPNĚTE, nebo VYPNĚTE. Tato funkce a následující nastavení budou aktivní pouze v případě, že je zaškrtnuté políčko označeno.

5.2.2. Přípustný teplotní drift

Pokud je aktivován parametr 5.2.1, pak lze tímto parametrem nastavit velikost kolísání teploty během tichého provozu. Když je jednotka v tichém režimu, může se snížit její funkční výkon, protože ventilátor i kompresor pracují při snížených otáčkách. Pokud tedy teplota začne kolísat mimo zde nastavenou hodnotu ΔT , jednotka automaticky ukončí tichý režim, aby zajistila přípustné teploty.



Timer for Quiet Operation

5.2.3. Časovač funkce snížené hodnoty nastavení

Pokud je aktivován parametr 5.2.1 a byla nastavena hodnota v 5.2.2, pak lze tento parametr použít k nastavení plánu, kdy má být zapnutý tichý režim. Každý den v týdnu lze individuálně přizpůsobit pomocí samostatných časových intervalů. Funkce bude pracovat pouze v časech, které jsou zde nastaveny.

6. Funkce ochrany proti legionelle

6.1 Popis funkce ochrany proti legionelle

Konfigurace funkce ochrany proti legionelle (Anti-Legionella) jsou přístupné stisknutím tlačítka.



Uživatel přejde na první stránku nastavení.

Anti-Legionella Program	<input type="checkbox"/>
Day and Time	
Setpoint	70°C
Duration	20Min
Finish Time	120Min

Poznámka k funkci ochrany proti legionelle

Pokud bude uživatel odebírat teplou vodu přímo ze zásobníku teplé vody (HWT), bude nutné, aby alespoň jednou týdně ohřál vodu v zásobníku na teplotu vyšší než 60 °C z důvodu ochrany proti legionelle. Dodržujte všechny místní předpisy týkající se správného používání této funkce.

6.1.1. Program ochrany proti legionelle

Tuto funkci ZAPNĚTE, nebo VYPNĚTE. Tato funkce a následující nastavení budou aktivní pouze v případě, že je zaškrťovací políčko označeno.

6.1.2. Plánování funkce ochrany proti legionelle

Pokud je aktivována položka 6.1.1, lze tento parametr použít k nastavení času a dnů v týdnu, kdy se funkce spustí.

6.1.3. Hodnota nastavení ohřevu

Pokud je aktivován parametr 6.1.1 a v parametru 6.1.2 byla nastavena hodnota, pak lze tento parametr použít k zadání hodnoty, na kterou bude systém ohřívát vodu, aby bylo dosaženo správné prevence legionelly. Dodržujte všechny místní předpisy týkající se této praxe.

6.1.4. Doba trvání

Tento parametr slouží k nastavení doby trvání funkce ochrany proti legionelle. Doba, kterou zde zadáte, je doba, po kterou bude jednotka udržovat teplotu nastavenou v bodě 6.1.3, aby se zajistilo, že všechny bakterie v zásobníku vody ve sprše byly zničeny.

6.1.5. Čas ukončení

Nastavte absolutní čas ukončení (provozní strop) funkce ochrany proti legionelle, i když nebyla zcela dokončena.

Poznámka: Zde nastavený čas by měl být delší než čas nastavený v parametru 6.1.4.

7. Režim dovolené

7.1 Konfigurace režimu dovolené

Konfiguraci funkce režimu dovolené lze vyvolat stisknutím tlačítka.

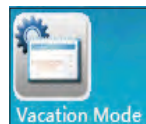

Uživatel přejde na první stránku nastavení.

Vacation Mode	<input type="checkbox"/>
Sanitary Hot Water temp. Drop during Vacation Mode	20°C
Heating Water temp. Drop during Vacation Mode	20°C
Vacation Start Date	1.1.2015
Vacation Finish Date	1.2.2015

Poznámka k funkci režimu dovolené

V době, kdy jsou uživatelé delší dobu mimo domov, může tento režim sloužit ke snížení přednastavených teplot pro teplou vodu i pro vytápění domu, aby se ušetřila energie.

7.1.1. Funkce režimu dovolené

Tuto funkci ZAPNĚTE, nebo VYPNĚTE. Tato funkce a následující nastavení budou aktivní pouze v případě, že je zaškrtnuté políčko označeno.

7.1.2. Snížení teploty teplé užitkové vody v režimu dovolené

Tento parametr slouží k nastavení požadovaného snížení teploty teplé užitkové vody, když je aktivní funkce režimu dovolené. Toto číslo vychází ze standardně nastavené hodnoty pro užitkovou teplou vodu.

7.1.3. Snížení teploty vody pro vytápění v režimu dovolené

Tento parametr slouží k nastavení požadovaného snížení teploty vody používané k vytápění, když je aktivní funkce režimu dovolené. Tato hodnota vychází z nastavené standardní hodnoty vytápění.

7.1.4. Datum zahájení dovolené

Nastavte datum zahájení režimu dovolené.

7.1.5. Čas ukončení

Nastavte datum ukončení režimu dovolené.

8. Správa uživatelů

8.1 Popis správy uživatelů

Nastavení správy uživatelů lze otevřít stisknutím tlačítka.

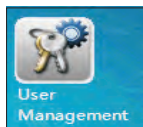

Uživatel přejde na první stránku nastavení.

Permission Level	End User
Heating/Cooling ON/OFF Timer	<input type="checkbox"/>
Heating/Cooling ON/OFF Timer	
Language	English
Set Date and Time	5.5.2016 18:48

Popis funkcí (kde 8.1.x označuje číslo možnosti nabídky, 5 nebo méně na stránku)

8.1.1. Úroveň oprávnění

Z důvodu bezpečnosti zařízení i osob, které s ním pracují, lze některé parametry upravovat pouze na úrovni oprávnění instalatéra. To lze nakonfigurovat v této nabídce. Pro aktivaci úrovně instalatéra je nutné zadat heslo.

8.1.2. Časovač zapnutí/vypnutí vytápění/chlazení (přepínač)

Tuto funkci ZAPNĚTE, nebo VYPNĚTE. Tato funkce a následující nastavení budou aktivní pouze v případě, že je zaškrtnuté políčko označeno.

8.1.3. Časovač zapnutí/vypnutí vytápění/chlazení (plánování)

Pokud je přepínač 8.1.2 zapnutý, slouží tento parametr k nastavení plánování vytápění a chlazení. Pro každý den v týdnu lze nastavit různé časové intervaly.

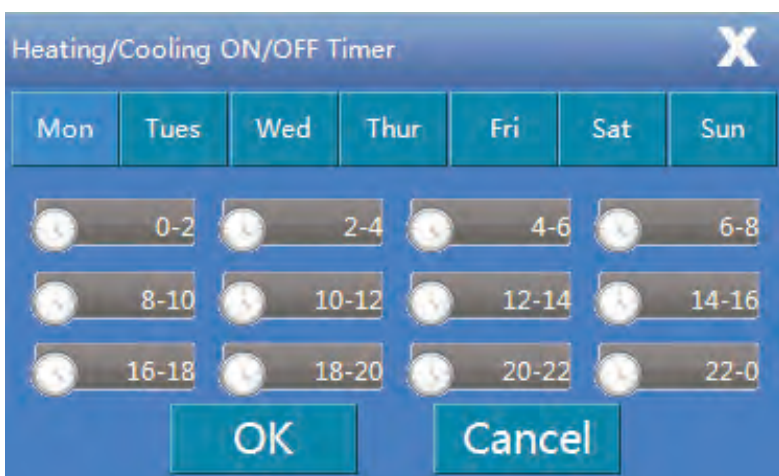

8. Správa uživatelů

8.1 Popis správy uživatelů

8.1.4. Jazyk

Pro nastavení systémového jazyka.

8.1.5. Nastavení data a času

Nastavení systémového data a času.

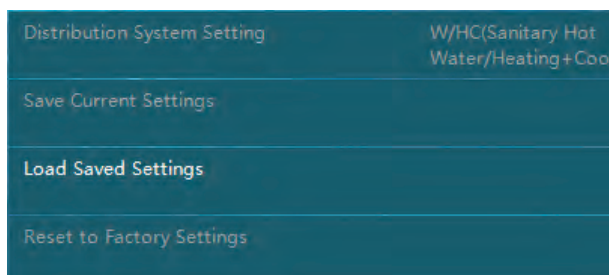

8.1.6. Nastavení rozvodného systému

Ve výchozím nastavení je systém vybaven třicestným motorizovaným ventilem v jednotce, který má různé směry průtoku pro režim TUV a režim chlazení + vytápění.

Pokud musí být teplá voda a vytápění ve stejném rozvodu, pak lze parametr nastavit na hodnotu „Sanitary Hot Water + Heating/Cooling“ (teplá užitková voda + vytápění/chlazení).

Poznámka: Pokud je použito nastavení „Sanitary Hot Water + Heating/Cooling“ (teplá užitková voda + vytápění/chlazení), pak by teplotní snímač používaný pro vytápění měl být umístěn buď uvnitř zásobníku teplé vody (v ideální poloze), nebo na výstupu vody ze zásobníku teplé vody (pro rozvod vytápění).

8.1.7. Uložit aktuální nastavení

Tento parametr slouží instalatérovi k uložení aktuálního nastavení jako profilu „Nastavení instalatéra“. V případě potřeby mohou uživatelé do systému načíst uložená nastavení.

8.1.8. Načíst uložená nastavení

Pro načtení uložených „Nastavení instalatéra“.

8.1.9. Resetovat na nastavení z výroby

Tímto se celý systém vrátí do výchozího továrního nastavení.

Poznámka: Uložená „Nastavení instalatéra“ budou vymazána.

Většina výše uvedených nabídek a parametrů je určena pouze pro instalatéry. Jejich nastavení by měl provádět pouze instalatér nebo profesionální uživatel (podle pokynů instalatéra). V opačném případě může dojít k poruchám jednotky.

9. Nastavení režimu

9.1 Nastavení funkce

Nastavení správy uživatelů lze otevřít stisknutím tlačítka.

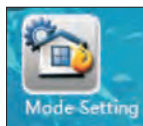

Uživatel přejde na první stránku nastavení.

Sanitary Hot Water	<input checked="" type="checkbox"/>
Heating	<input checked="" type="checkbox"/>
Cooling	<input type="checkbox"/>
Basic Operation Modes	<input type="checkbox"/>
Max Allowed Duration For Min Compressor Speed	20Min

Popis funkcí (kde 9.1.x označuje číslo možnosti nabídky, 5 nebo méně na stránku)

9.1.1. Teplá užitková voda

Pro nastavení toho, zda systém obsahuje okruh teplé užitkové vody. Tuto funkci ZAPNĚTE, nebo VYPNĚTE. Když je systém v režimu teplé vody, třístenný motorizovaný ventil automaticky vede vodu do zásobníku teplé vody.

9.1.2. Vytápění

Pro nastavení toho, zda systém obsahuje vodní okruh speciálně pro vytápění domu. Tuto funkci ZAPNĚTE, nebo VYPNĚTE. Když je systém v režimu vytápění, třístenný motorizovaný ventil automaticky vede vodu do okruhu vytápění.

9.1.3. Chlazení

Pro nastavení toho, zda systém obsahuje vodní okruh speciálně pro chlazení domu. Tuto funkci ZAPNĚTE, nebo VYPNĚTE. Když je systém v režimu chlazení, třístenný motorizovaný ventil automaticky vede vodu do chladicího okruhu.

Poznámka: Schopnost systému pracovat v režimech teplé vody, vytápění nebo chlazení závisí do značné míry na rozvodném systému, takže tato nastavení lze měnit pouze pod dohledem instalatéra, aby byla zajištěna bezpečnost rozvodného systému.

9.1.4. Základní provozní režimy

Tento parametr slouží k nastavení základních provozních režimů, jako je „Regulace teploty vody“ nebo „Regulace pokojové teploty“. Tuto funkci ZAPNĚTE, nebo VYPNĚTE. Pokud je tato možnost zaškrtnuta, je aktivní základní provozní režim a jednotka bude brát jako referenční bod pro tepelné požadavky pokojovou teplotu. Není-li zaškrtnuta, základní provozní režim není aktivní a jednotka bere jako referenční bod pro tepelné požadavky teplotu vody (výchozí nastavení). Pokud je k jednotce připojen snímač pokojové teploty a je požadována přesnější regulace teploty v místnosti se snímačem, lze zvolit režim „Regulace pokojové teploty“.

Poznámka: Pokud je aktivní režim „Regulace pokojové teploty“, systém nebude pracovat s funkcí topné křivky, což může mít za následek výrazné kolísání skutečné teploty vody.

9. Nastavení režimu

9.1 Nastavení funkce

9.1.5. Maximální povolená doba trvání minimálních otáček kompresoru

Pokud je výkon systému vyšší než spotřeba, otáčky kompresoru se sníží. Pokud kompresor pracoval nepřetržitě při minimálních otáčkách po dobu uvedenou v tomto parametru, jednotka se zastaví.

Cooling and Heating Switch	OFF
Ambient Temp. To Start Heating	15°C
Ambient Temp. To Start Cooling	27°C

9.1.6. Přepínač chlazení a vytápění

Účelem této funkce je nastavit podmínky, za kterých jednotka začne automaticky chladit nebo topit podle nastavení:

- Pokud je nastavena „Ambient Temp.“ (okolní teplota), systém automaticky zvolí, zda má přejít do režimu chlazení nebo vytápění, a to na základě venkovní teploty, která se porovná s parametry zadanými v bodech 9.1.7 a 9.1.8.
- Pokud je nastaveno „External Signal Control“ (řízení externím signálem), mohou externí pokojový termostat nebo centrální řídicí systém v budově regulovat požadavky na chlazení nebo vytápění připojením k příslušným signálovým portům. Signály jsou binární (0 nebo 1).
- Pokud port chlazení přijme signál, systém se přepne na chlazení. Totéž platí pro vytápění. V opačném případě zůstane systém v pohotovostním režimu.
- Pokud je nastaveno „Ambient Temp. + External Signal Control“ (okolní teplota + řízení externím signálem), bude jednotka při volbě režimu vytápění nebo chlazení zohledňovat jak okolní teplotu, tak externí signál.

Poznámka: Pokud je parametr nastaven na VYP, funkce automatického přepínání nebude aktivní. V takovém případě se ujistěte, že okruh topné vody a okruh chladicí vody nejsou současně nastaveny na ZAP, protože systém nemůže určit skutečné požadavky kvůli konfliktu režimů. Abyste se vyhnuli konfliktu režimů v režimu „Řízení externím signálem“, zajistěte, aby externí signál nebyl aktivován na portech chlazení a vytápění současně.

9.1.7. Okolní teplota pro spuštění vytápění

Nastavte okolní teplotu, při které se zahájí vytápění.

Např. pokud je nastavená hodnota 18 °C, systém začne automaticky vytápět, když okolní teplota klesne pod 18 °C. Toto nastavení lze použít pouze v případě, že je bod 9.1.6 nastaven na „Ambient Temp.“ (okolní teplota) nebo „Ambient Temp. + External Signal Control“ (okolní teplota + řízení externím signálem).

9.1.8. Okolní teplota pro spuštění chlazení

Nastavte okolní teplotu, při které se spustí chlazení.

Např. pokud je nastavená hodnota 28 °C, systém začne automaticky chladit, když okolní teplota překročí 28 °C. Toto nastavení lze použít pouze v případě, že je bod 9.1.6 nastaven na „Ambient Temp.“ (okolní teplota) nebo „Ambient Temp. + External Signal Control“ (okolní teplota + řízení externím signálem).

Poznámka: Aby se zabránilo častému střídání různých režimů, bude systém při rozhodování o provozním režimu vycházet také z průměrné teploty za uplynulý čas.

10. Záložní ohřev

10.1 Popis záložního ohřevu

Nastavení záložního ohřevu lze vyvolat stisknutím tlačítka.



Uživatel přejde na první stránku nastavení.

Backup Heating Sources For Heating	<input type="checkbox"/>
Priority for Backup Heating Sources (HBH)	Lower than AH
Backup Heating Source for Sanitary Hot Water	<input type="checkbox"/>
Priority for Backup Heating Sources (HWTBH)	Higher than AH
Heating Source Start Accumulating Value (HBH)	60

Popis funkcí (kde 10.1.x označuje číslo možnosti nabídky, 5 nebo méně na stránku)

Poznámka: AH = pomocný ohřevač (ve vnitřní jednotce), HBH = záložní ohřevač vytápění, HWTBH = záložní ohřevač zásobníku teplé vody.

10.1.1. Záložní zdroje ohřevu pro vytápění

Pro nastavení toho, zda systém obsahuje HBH. Tuto funkci ZAPNĚTE, nebo VYPNĚTE.

10.1.2. Priorita pro záložní zdroje ohřevu (HBH)

Umožňuje prioritní prosazování HBH v porovnání s AH jednotky. Pokud tepelné čerpadlo nemůže dodat dostatečný výkon, když systém pracuje v režimu vytápění, automaticky zapíná AH nebo HBH podle toho, která z funkcí má nastavenou vyšší prioritu. Pokud výstupní výkon není dostatečný ani po zapnutí AH nebo HBH, jednotka zapne i záložní zdroj ohřevu s nižší prioritou.

10.1.3. Záložní zdroje pro ohřev teplé užitkové vody

Pro nastavení toho, zda systém obsahuje HWTBH. Tuto funkci ZAPNĚTE, nebo VYPNĚTE.

10.1.4. Priorita pro záložní zdroje ohřevu (HWTBH)

Umožňuje prioritní prosazování HWTBH v porovnání s AH jednotky. Pokud tepelné čerpadlo nemůže dodat dostatečný výkon, když systém pracuje v režimu vytápění, automaticky zapíná AH nebo HWTBH podle toho, která z funkcí má nastavenou vyšší prioritu. Pokud výstupní výkon není dostatečný ani poté, co začaly pracovat funkce AH nebo HWTBH, jednotka zapne i záložní zdroj ohřevu s nižší prioritou.

10.1.5. Hodnota pro akumulaci externího zdroje vytápění (HBH)

Slouží k nastavení rychlosti aktivace záložních zdrojů ohřevu, když tepelné čerpadlo nemůže v režimu vytápění zajistit dostatečný výkon. Čím vyšší hodnota je nastavena, tím déle trvá, než začnou pracovat záložní zdroje vytápění, když výkon tepelného čerpadla není dostatečný.

10. Záložní ohřev

10.1 Popis záložního ohřevu

Water Temperature Rise Reading Interval (HWTBH)	10
Emergency Operation	<input type="checkbox"/>
Block the Working of Auxiliary Heater (AH)	<input type="checkbox"/>
Block the Working of Auxiliary Heater (AH) According to Ambient Temp.	<input type="checkbox"/>
Set Ambient Temp. to Block the Working of Auxiliary Heater	0°C

10.1.6. Interval odečtu nárůstu teploty vody

Účelem tohoto parametru je nastavit četnost kontrol nárůstu teploty, když systém pracuje v režimu TUV. Pokud se teplota během zde nastaveného časového intervalu zvyšuje příliš pomalu, pak jednotka aktivuje jiné zdroje ohřevu pro režim TUV. Čím menší je nastavená hodnota, tím dříve jednotka aktivuje AH nebo HWTBH pro rychlejší ohřev TUV.

Záložní ohřev TUV:

Pokud systém nemá HWTBH (který musí být nastaven v parametru 10.1.3 pro indikaci), anebo má HWTBH nižší prioritu než AH (nastaveno v parametru 10.1.4):

- Jednotka aktivuje AH, pokud výkon tepelného čerpadla nestačí k dostatečně rychlému ohřevu TUV. Pokud se po zahájení AH nepodaří vodu dostatečně rychle ohřát, začne pracovat HWTBH (vynucená změna nastavení).
- Pokud je nastavená teplota vody a skutečná teplota vody vyšší, než je přípustné pro tepelné čerpadlo, tepelné čerpadlo se zastaví a začne pracovat AH. Pokud se po zahájení AH nepodaří vodu dostatečně rychle ohřát, začne pracovat HWTBH (potlačení nastavení).

Pokud má systém HWTBH (který musí být nastaven v parametru 10.1.3, aby byl indikován) a HWTBH má vyšší prioritu než AH (nastaveno v parametru 10.1.4):

- Pokud je nastavená teplota a skutečná teplota vody vyšší, než je přípustné pro tepelné čerpadlo, pracuje HWTBH pro TUV samostatně, zatímco jednotka tepelného čerpadla pracuje v režimu vytápění nebo chlazení podle potřeby.
- Pokud je skutečná teplota vody v rozmezí, které tepelné čerpadlo povoluje, tepelné čerpadlo pokračuje v práci v režimu teplé vody. Pokud výkon tepelného čerpadla nestačí k dostatečně rychlému ohřevu TUV, začne pracovat HWTBH. Pokud je po spuštění HWTBH nárůst teploty teplé vody stále příliš pomalý, spustí se AH.

Poznámka:

Při provozu s prioritou přepnutí (parametr 4.1.8 na straně 13) pracuje AH nebo AH + HWTBH společně s tepelným čerpadlem tak, aby se co nejdříve ohřála teplá užitková voda na nastavenou hodnotu, takže jednotka tepelného čerpadla se může poté soustředit především na režim vytápění.

10.1.7. Nouzový provoz

Tento parametr nastavuje, zda má jednotka automaticky zapnout záložní systém ohřevu, když tepelné čerpadlo nefunguje. Tuto funkci ZAPNĚTE, nebo VYPNĚTE.

Poznámka: Pokud je tato funkce aktivována, měli by všichni uživatelé občas kontrolovat pracovní stav jednotky tepelného čerpadla, aby byla zajištěna její plná funkčnost.

10. Záložní ohřev

10.1 Popis záložního ohřevu

10.1.8. Blokování činnosti pomocného ohříváče (AH)

10.1.9. Blokování činnosti pomocného ohříváče (AH) v závislosti na okolní teplotě

10.1.10. Nastavení okolní teploty pro blokování činnosti pomocného ohříváče

Některé modely mají v jednotce předinstalovaný elektrický pomocný ohříváč (AH). Pokud tento ohříváč není vůbec potřeba, lze jej zablokovat aktivací nastavení 10.1.8, blokování činnosti pomocného ohříváče (AH).

Pokud je třeba tento elektrický pomocný ohříváč (AH) blokovat pouze při vysoké venkovní teplotě, což umožňuje, aby jednotka tepelného čerpadla plně pokryla potřebu, lze to nastavit pomocí parametru 10.1.9, blokování činnosti pomocného ohříváče (AH) podle okolní teploty. A hodnotu, při které bude elektrický pomocný ohříváč (AH) blokován, když dojde k překročení skutečné venkovní teploty, lze nastavit pomocí parametru

10.1.10. Nastavení okolní teploty pro blokování činnosti pomocného ohříváče.

11. Nastavení vodního čerpadla

11.1 Konfigurace vodního čerpadla

Konfigurace vodního čerpadla je dostupná stisknutím tlačítka.

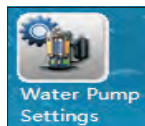

Uživatel přejde na první stránku nastavení.

Circulation Pump P0 Type	DC Variable Speed Pump (PWM)
Working Mode of Circulation Pump P0	Interval working mode
Pump Off Interval for P0	6
Pump On Time for P0	1
Buffer Tank	<input type="checkbox"/>
P1 for Heating Operation	<input checked="" type="checkbox"/>
P1 for Cooling Operation	<input type="checkbox"/>
P1 with High Temp. Demand	<input type="checkbox"/>
P2 for Heating Operation	<input checked="" type="checkbox"/>
P2 for Cooling Operation	<input type="checkbox"/>
P2 with High Temp. Demand	<input type="checkbox"/>
Speed setting of Circulation Pump in Heating High Speed Operation	
Speed setting of Circulation Pump in Cooling Operation	High Speed
Speed setting of Circulation Pump in DHW Operation	High Speed

Popis funkcí (kde 11.1.x označuje číslo možnosti nabídky, 5 nebo méně na stránku)

11.1.1. Oběhové čerpadlo typu P0

Pro nastavení typu oběhového čerpadla v jednotce, P0.

11.1.2. Provozní režim oběhového čerpadla P0

Pro nastavení provozního režimu oběhového čerpadla pro režim chlazení a vytápění uvnitř jednotky, P0.

11.1.3. Interval vypnutí čerpadla pro P0

Pokud je oběhové čerpadlo jednotky P0 nastaveno na „Interval Working Mode“ (přerušovaný provoz) (v parametru 11.1.2), nastaví se časový interval, během kterého se čerpadlo zastaví.

11.1.4. Doba zapnutí čerpadla

Spolu s parametrem 11.1.3 slouží k vytvoření časového plánu pro zapínání a vypínání čerpadla. Tím se nastaví doba chodu čerpadla, po jejímž uplynutí se čerpadlo vypne na dobu uvedenou v 11.1.3.

11. Nastavení vodního čerpadla

11.1 Konfigurace vodního čerpadla

Poznámka: Následující parametry:

11.1.5. Vyrovnávací nádrž

11.1.6. P1 pro vytápění

11.1.7. P1 pro chlazení

11.1.8. P1 s vysokou teplotou Poptávka

11.1.9. P2 pro vytápění

11.1.10. P2 pro chlazení

11.1.11. P2 s vysokou teplotou Poptávka

Slouží k nastavení funkcí externích oběhových čerpadel P1 a P2, topných a chladicích okruhů HC/CC1 a topných a chladicích okruhů HC/CC2. Další podrobnosti, včetně informací o použití těchto funkcí, jsou uvedeny v oddílech „Okruhy vytápění a chlazení: okruhy 1 a 2“ v instalační příručce.

11.1.13. Nastavení otáček oběhového čerpadla v režimu vytápění

11.1.14. Nastavení otáček oběhového čerpadla v režimu chlazení

11.1.15. Nastavení otáček oběhového čerpadla v režimu TUV

Pro nastavení pracovních otáček oběhového čerpadla uvnitř jednotky v různých provozních režimech. Toto nastavení je platné pouze tehdy, když:

Čerpadlo je typ se signálem PWM pro regulaci otáček.

Konektor signálu PWM čerpadla je propojen s výstupem signálu PWM na desce plošných spojů.

Typ čerpadla zadaný v parametru 11.1.1 je nastaven na „DC typ s proměnnými otáčkami (PWM signál)“.

12. Vysoušení podlahy

12.1 Konfigurace vysoušení podlahy

Nastavení vysoušení podlahy lze vyvolat stisknutím tlačítka.



Uživatel přejde na první stránku nastavení.

Floor Curing	<input type="checkbox"/>
Floor Curing Current Stage	0
Floor Curing Current Stage Running Duration	0Hour
Floor Curing Current Stage Set Temperature	0°C
Floor Curing Current Stage Valid Running Duration	0Hour
Floor Curing Total Running Duration	0Hour
Highest Water Temp. in Floor Curing Operation	0°C

Popis funkcí (kde 12.1.x označuje číslo možnosti nabídky, 5 nebo méně na stránku)

Poznámka: Po první instalaci nebo po delší době nečinnosti jednotky může dojít k navlhnutí podlahového vytápění v betonu. Většina topného výkonu jednotky tepelného čerpadla se spotřebuje na vysoušení a odpařování vody v betonu. Funkce vysoušení podlahy slouží k vysušení podlahy, aby byl zajištěn bezpečný provoz systému tepelného čerpadla.

12.1.1. Vysoušení podlahy

Tuto funkci ZAPNĚTE, nebo VYPNĚTE. Tato funkce a následující nastavení budou aktivní pouze v případě, že je zaškrťovací políčko označeno.

Po aktivaci funkce vysoušení podlahy se automaticky spustí přednastavený program, dokud není celá funkce úspěšně dokončena (pokud se tak nestane, na obrazovce se zobrazí varovná informace). Všechny údaje o průběhu procesu se zaznamenají a lze je zobrazit.

13. Blokování elektrického zařízení

13.1 Konfigurace blokování elektrického zařízení

Nastavení blokování elektrického zařízení je dostupné stisknutím tlačítka.



Uživatel přejde na první stránku nastavení.

Electrical Utility Lock	<input type="checkbox"/>
Operation Signal for Electrical Utility Lock	Normally Open
HBH During Electrical Utility Lock	<input checked="" type="checkbox"/>
P0 during Electrical Utility Lock	<input type="checkbox"/>
Heating ECO Operation	<input type="checkbox"/>

Ambient Temp. to Start Heating ECO Operation	-20°C
Tw Sensor Dropped From its Position	<input type="checkbox"/>
Signal for Cutting Outdoor Unit Power Supply	<input type="checkbox"/>
Ambient Temp. to Stop Cutting Outdoor Unit Power Supply	-2°C

Popis funkcí (kde 13.1.x označuje číslo možnosti nabídky)

Poznámka: Některé elektrárenské společnosti nabízejí speciální sazbu domácnostem, které sníží svou spotřebu energie v předem stanovených tzv. špičkách. V těchto obdobích vysílají společnosti signál do všech domů, aby získaly zpětnou vazbu o tom, zda jsou určitá elektrická zařízení zapnutá, anebo vypnutá.

Tento systém může být k jednotce připojen, pokud má jednotka v tomto období přestat pracovat. Následující parametry aktivují a konfiguruji tuto funkci.

13.1.1. Blokování elektrického zařízení

Tuto funkci ZAPNĚTE, nebo VYPNĚTE. Tato funkce a následující nastavení budou aktivní pouze v případě, že je zaškrťovací políčko označeno.

13.1.2. Pracovní signál pro blokování elektrického zařízení

Nastavte typ signálu přijímaného od energetické společnosti.

„Normálně rozpojený“ znamená, že jednotka může normálně pracovat, když obdrží signál ZAP, a měla by přestat pracovat, když obdrží signál VYP.

„Normálně sepnutý“ je opačný stav k „normálně rozpojený“.

13.1.3. HBH během blokování elektrických zařízení

Nastavte, zda má systém automaticky aktivovat záložní vytápění (např. plynový kotel), když je jednotka deaktivována během období blokování elektrických zařízení. Tuto funkci ZAPNĚTE, nebo VYPNĚTE.

13.1.4. P0 při blokování elektrických zařízení

Nastaví oběhové čerpadlo tak, aby pracovalo, když je jednotka deaktivována během období blokování elektrického zařízení. Tuto funkci ZAPNĚTE, nebo VYPNĚTE.

Pokud je zaškrtnuto, bude oběhové čerpadlo pracovat i po zastavení kompresoru. Pokud není zaškrtnuto, oběhové čerpadlo přestane pracovat, když se kompresor zastaví.

13. Blokování elektrického zařízení

13.1 Konfigurace blokování elektrického zařízení

13.15 Režim ECO ohřevu

13.16 Teplota okolí pro spuštění režimu ECO ohřevu

Účinnost tepelného čerpadla se snižuje, když klesá teplota venkovního vzduchu. Pokud je teplota venkovního vzduchu nižší než určitá hodnota, může být ekonomičtější použít k ohřevu záložní zdroj (Heating Backup Heater – HBH). Pokud ano, aktivujte funkci „DHW ECO Operation“ a nastavte správnou hodnotu „Teplota okolí pro spuštění provozu TUV ECO“, jednotka zastaví kompresor na dobu, kdy bude pracovat režim TUV, ale vydá signál „ZAP (sepnuto)“ pro externí ohřev HBH, když je skutečná teplota venkovního vzduchu nižší než nastavená hodnota.

13.17. Snímač Tw vypadl ze své pozice

Když je tato funkce aktivována, jednotka zkontroluje údaj snímače Tw a spustí alarm, pokud se snímač nenachází ve správné poloze.

13.18. Signál pro přerušování napájení venkovní jednotky

13.19. Okolní teplota pro vypnutí přerušování napájení venkovní jednotky

Nastavením parametru 13.18 „Signál pro přerušování napájení venkovní jednotky“ na hodnotu ZAP jednotka přeruší napájení venkovní jednotky, pokud není potřeba, aby kompresor pracoval. Pokud je však venkovní teplota nižší než hodnota nastavená v 13.19, venkovní jednotka bude stále napájena, aby nedošlo k zamrznutí mazacího oleje kompresoru.

14. Další možnosti

14.1 Popis dalších možností

Další možnosti jsou dostupné stisknutím tlačítka.

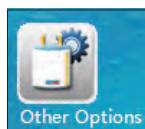

Uživatel přejde na první stránku nastavení.

Motorized Diverting Valve switching time	1Min
Power On Time for Motorized Diverting Valve	1Min
Refrigerant Recycle Function	0S
Control Panel Backlight Light	Allways ON
Exit System	

Popis funkcí (kde 14.1.x označuje číslo možnosti nabídky, 5 nebo méně na stránku)

14.1.1. Doba přepínání motorizovaného rozváděcího ventilu

Nastavte, kolik minut trvá přepínání (od začátku do konce) mezi okruhem teplé vody a okruhem vytápění/chlazení pomocí motorizovaného rozváděcího ventilu.

Poznámka: Tento parametr musí odpovídat možnostem motorizovaného rozváděcího ventilu, jinak by jednotka nemusela správně pracovat z důvodu nedostatečného průtoku vody.

14.1.2. Doba zapnutí motorizovaného rozváděcího ventilu

Nastavte, jak dlouho trvá zapnutí motorizovaného rozváděcího ventilu před přepnutím průtoku vody mezi okruhem teplé vody a okruhem vytápění/chlazení.

14.1.3. Cyklus chladiva

Tuto funkci mohou instalatéři využít k recyklaci chladiva v systému do kondenzační jednotky pro servisní účely. Pokud je jednotka aktivní, je nucena po určitou dobu pracovat v režimu chlazení, aby se veškeré chladivo vrátilo zpět do kondenzační jednotky.

14.1.4. Podsvícení ovládacího panelu

Nastavení časového limitu pro podsvícení dotykového displeje. Můžete také nastavit, aby bylo vždy zapnuté.

14.1.5. Opuštění systému

Pro ukončení programu jednotky a návrat do operačního systému WINCE. Slouží k aktualizaci softwaru.

14. Další možnosti

14.1 Popis dalších možností

Ambient Temp. to Activate First Class Anti-freezing	6°C
Ambient Temp. to Activate Second Class Anti-freezing	4°C
Ambient Temp. to Stop Second Class Anti-freezing	6°C
Water Temp. to Activate Second Class Anti-freezing	5°C
Water Temp. to Stop Second Class Anti-freezing	12°C

14.1.6. Nastavení teplot ochrany proti zamrznutí

Tyto parametry slouží k nastavení teplot ochrany proti zamrznutí jednotky v období nízkých teplot, kdy je jednotka napájena, ale vypnutá.

- Když okolní teplota klesne pod teplotu 14.1.6, jednotka bude v určitých intervalech cirkulovat vodu do systému z důvodu ochrany proti zamrznutí.
- Když okolní teplota klesne pod teplotu 14.1.7, tepelné čerpadlo spustí buď kompresor, nebo záložní zdroj ohřevu, aby udrželo teplotu vody v rozmezí nastavených teplot 14.1.9 a 14.1.10.

Poznámka: Tato funkce je zákazníkovi poskytována bezplatně a má pomoci při vytápění domu a zabránit zamrznutí vodního okruhu TUV. Uživatelé by měli mít vždy vlastní ochranný systém, který zabráni zamrznutí vodního systému. Neneseme žádnou odpovědnost za škody vzniklé v důsledku zamrznutí vody.

Mode Switch during Defrosting	<input type="checkbox"/>
Fan Speed Limit	100%

14.1.11. Přepnutí režimu během odtávání

Pokud je teplota vody příliš nízká, hrozí zamrznutí kondenzátoru a poškození chladicího systému. Pokud je teplota vody v aktuálním provozním režimu příliš nízká pro odtávání, jednotka zkontroluje teplotu vody v jiném okruhu. Pokud je tato teplota dostatečná pro odtávání, automaticky přepne průtok vody do tohoto okruhu pro účely odtávání. Pokud není k dispozici žádný jiný schopný okruh nebo je teplota vody v jiném okruhu také příliš nízká pro odtávání, jednotka zastaví proces odtávání a automaticky zvýší nastavenou teplotu vody, aby se připravila na další cyklus odtávání. Pokud odtávání selže více než třikrát po sobě, jednotka přestane pracovat a lze ji obnovit pouze restartem systému. Pokud k tomu dojde, před opětovným zapnutím jednotky zkontrolujte, zda vodní systém funguje správně. Tato funkce může fungovat pouze s verzí venkovního softwaru vyšší než AC13I20.WP.V004_T01.

14.1.12. Mezní otáčky ventilátoru

Tato funkce slouží ke snížení otáček ventilátoru za účelem omezení hluchnosti. Mějte na paměti, že toto snížení může také vést k poklesu výkonu tepelného čerpadla. Maximální snížení je 90 % a nedoporučuje se, pokud to není skutečně nutné.

15. Analýza systému

15.1 Data jednotky v reálném čase

Stisknutím tlačítka získáte přístup k údajům jednotky v reálném čase.



Uživatelům se pak zobrazí následující provozní údaje:

- 1) Číslo verze řídicího systému
- 2) Verze databáze
- 3) Teplota vody na výstupu z výměníku tepla, vnitřní (Tuo)
- 4) Teplota vratné vody výměníku tepla, vnitřní (Tui)
- 5) Teplota vnitřní spirály (Tup)
- 6) Teplota teplé užitkové vody (TW)
- 7) Teplota chladicí/topné vody (TC)
- 8) Průtok vody
- 9) Pracovní otáčky kompresoru
- 10) Otevření EEV
- 11) Skutečná okolní teplota
- 12) Průměrná teplota okolí za 1 hodinu
- 13) Průměrná teplota okolí za 24 hodin
- 14) Vysoký tlak (Pd)
- 15) Nízký tlak (Ps)
- 16) Teplota na výtlačku (Td)
- 17) Teplota na sání (Ts)
- 18) Teplota venkovní spirály (Tp)
- 19) Vstupní teplota vody na straně zdroje (pouze pro jednotky voda–voda)
- 20) Výstupní teplota vody na straně zdroje (pouze pro jednotky voda–voda)
- 21) Otáčky ventilátoru
- 22) Otáčky ventilátoru 2
- 23) Pracovní proud venkovní jednotky
- 24) Napětí
- 25) Číslo verze EEPROM

15. Analýza systému

15.2 Pracovní stav vodního systému

Press "Info" to view the water system's working status.

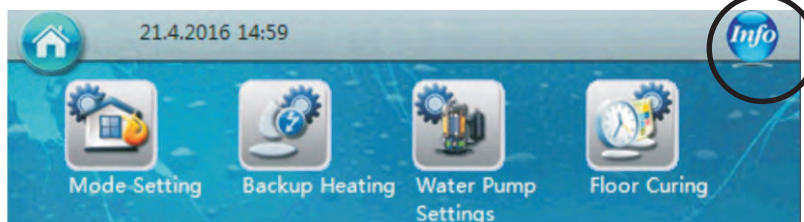

Obsah informační sekce:

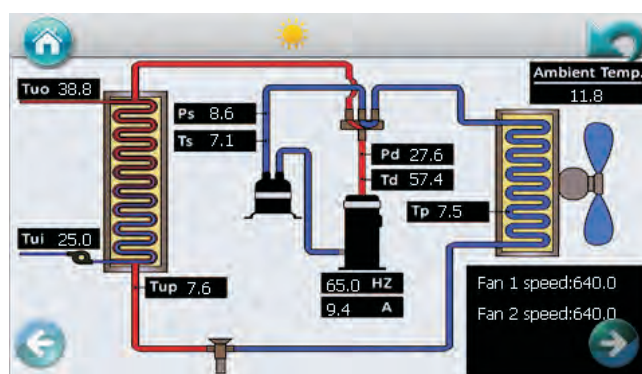
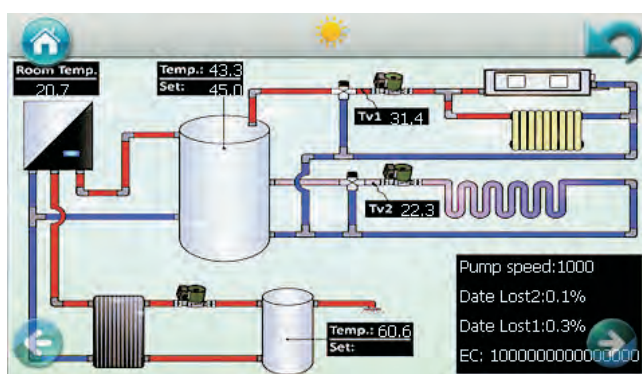

Active Errors	Cleared Errors
F28 1/15/2015 12:26 PM -DC pump failure	F14 1/15/2015 12:19 PM -Sanitary hot water temperature sensor failure
F28 12:26 PM	F30 1/17/2015
	E01 1/15/2015
	F29 1/17/2015
	S03 1/15/2015
	F28 1/15/2015
	F14 1/15/2015
	F15 1/15/2015
	F30 1/17/2015
	E01 1/15/2015

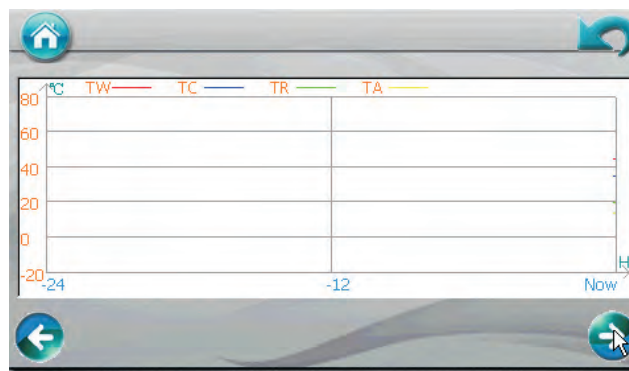

Zobrazení kódu závady

Zobrazení poruchy

Záznam o předchozí poruše

Tw Teplota vody v zásobníku teplé užitkové vody
 Tc Teplota vody ve vyrovnávací nádrži
 TR Pokojová teplota
 TA Teplota okolí

Domů: Stiskněte toto tlačítko. na každé stránce, aby se ovládací panel vrátil na domovskou stránku.

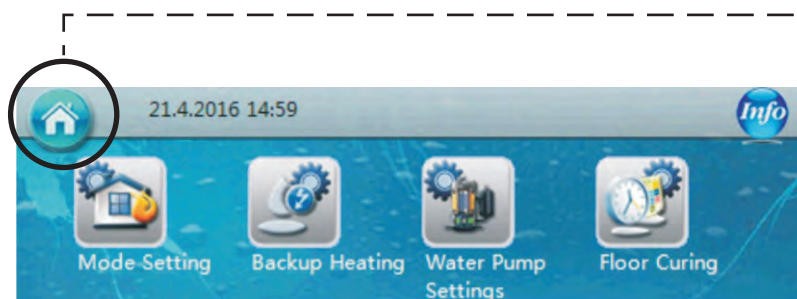

16. Nastavení a používání sady Wi-Fi

16.1 Resetování sady Wi-Fi

Poznámka: Sada Wi-Fi nainstalovaná v jednotce by měla být resetována již při balení jednotky. Přejděte přímo k dalšímu kroku. Pokud je potřeba provést nové nastavení nebo se nějakým způsobem nepodařilo úspěšně navázat spojení, vyjměte Wi-Fi sadu z jednotky a proveďte resetování podle níže uvedeného postupu.

1. Zapněte modul Wi-Fi a stiskněte tlačítko resetování na déle než 6 sekund. Resetujte Wi-Fi modul jako vysílač pro připojení Wi-Fi a nastavení. Pokud resetování proběhlo úspěšně, svítí pouze první červená kontrolka. Po několika sekundách se rozsvítí druhá zelená kontrolka.



16. Nastavení a používání sady Wi-Fi

16.2 Nastavení a používání sady Wi-Fi

1. Zapněte nastavení Wi-Fi počítače nebo mobilního telefonu, zkontrolujte Wi-Fi „USR-W600“ a připojte jej.



2. Spustíte prohlížeč a zadejte 10.10.100.254.

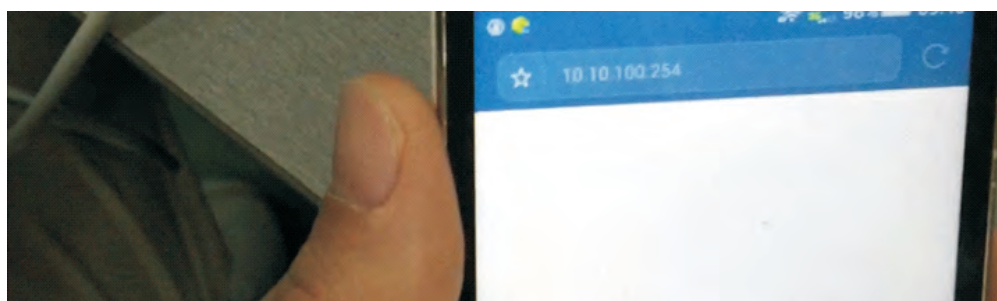

3. Pro přihlášení na webovou stránku použijte účet „admin“ a heslo „admin“, poté stiskněte tlačítko „log-in“ pro potvrzení přihlášení.



16. Nastavení a používání sady Wi-Fi

16.2 Nastavení a používání sady Wi-Fi

4. Jazyk můžete nastavit na angličtinu stisknutím tlačítka „English“ v pravém horním rohu.



5. Podle následujícího obrázku stiskněte tlačítko „Wi-Fi Setting“ (nastavení Wi-Fi) a nastavte „AP Mode“ na „STA Mode“.

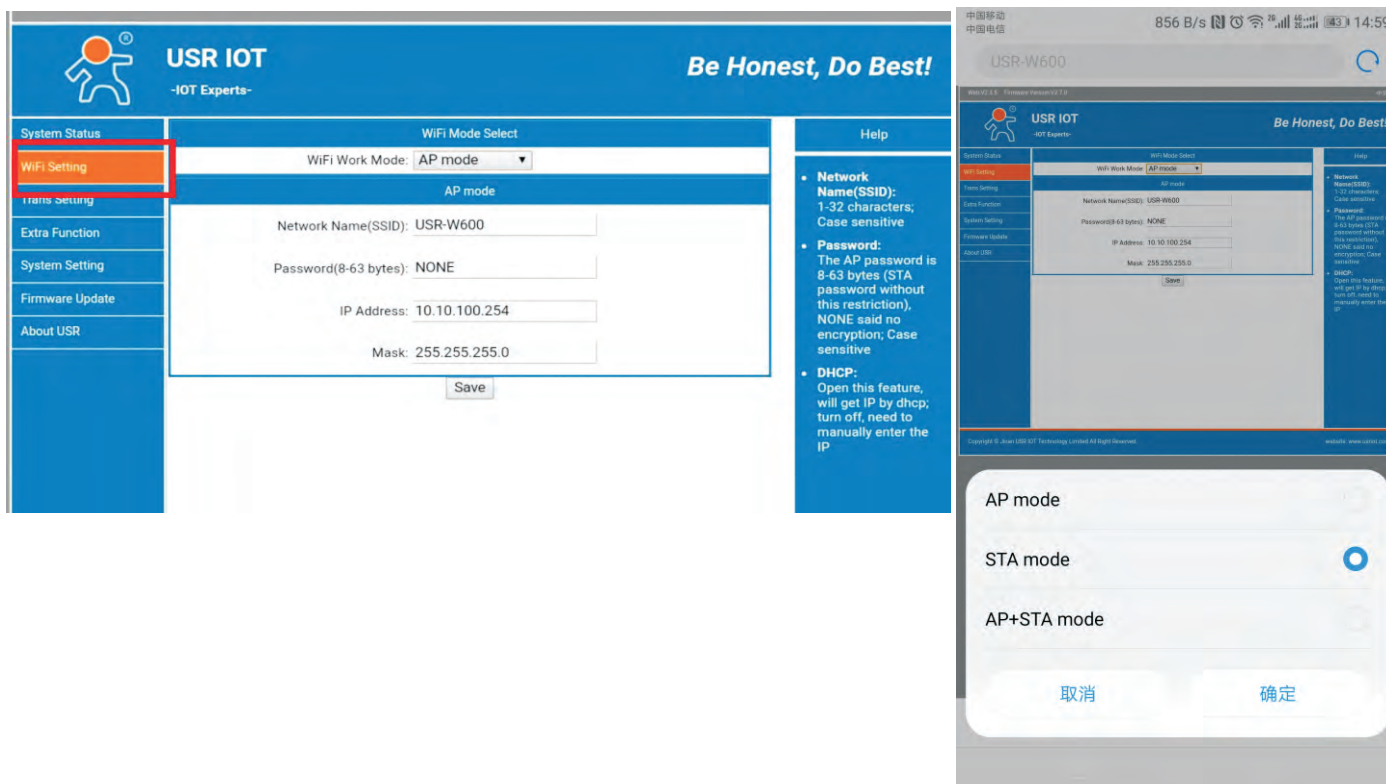

16. Nastavení a používání sady Wi-Fi

16.2 Nastavení a používání sady Wi-Fi

6. Stisknutím tlačítka „Search“ (hledat) vyhledejte Wi-Fi, ke které se lze připojit (Wi-Fi, ke které by mělo být zařízení připojeno, tedy Wi-Fi ve vašem domě nebo kanceláři, která je připojena k internetu).

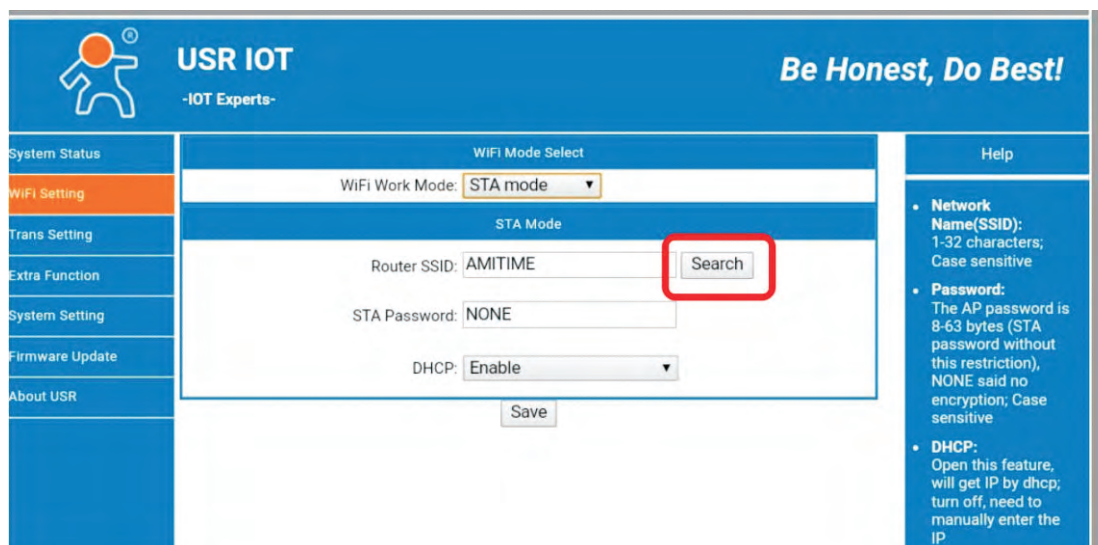

7. Vyberte Wi-Fi, která bude připojena, a potvrďte.

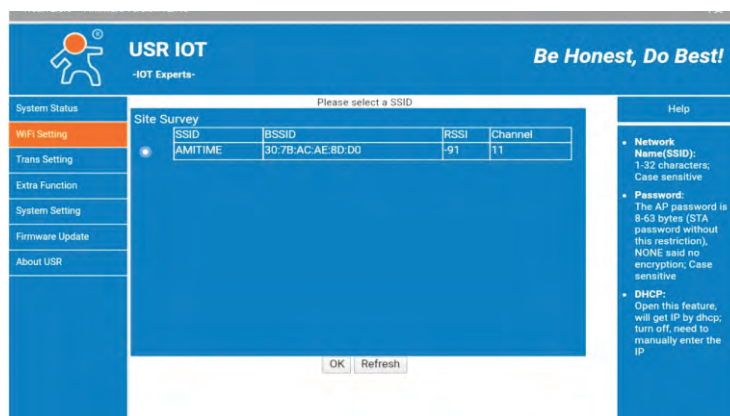

8. Pokud vybraná Wi-Fi potřebuje heslo, zadejte heslo Wi-Fi na pozici klíče, jak je ukázáno na obrázku níže. Nezapomeňte nastavení potvrdit stisknutím tlačítka „Save“ (uložit). Pokud není Wi-Fi nalezena, nastavte ji ručně.

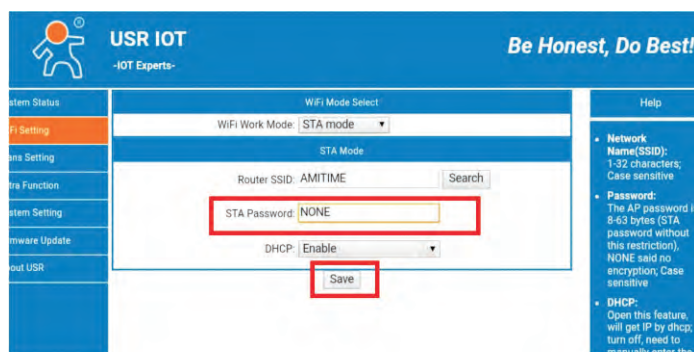

16. Nastavení a používání sady Wi-Fi

16.2 Nastavení a používání sady Wi-Fi

9. V levé části stránky vyberte a zadejte položku „Trans Setting“.

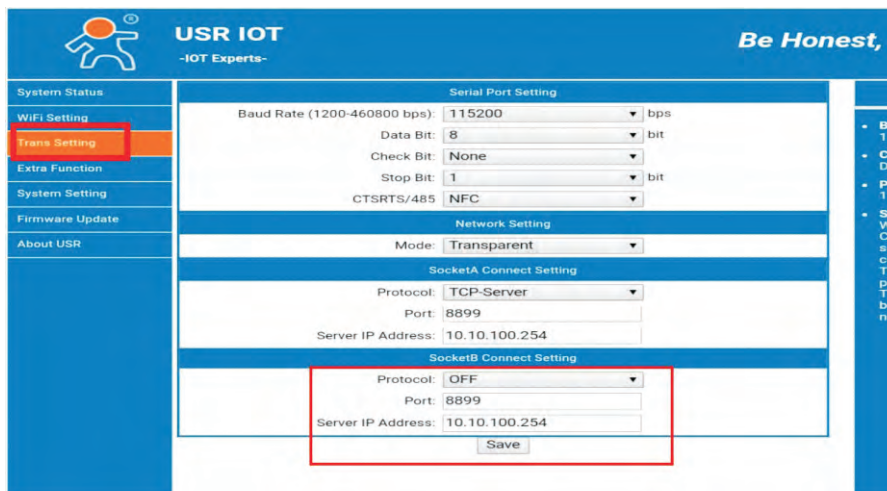

10. Na stránce níže nastavte Socket B z „OFF“ na „TCP-Client“. Nastavte port jako „18899“. Nastavte IP adresu serveru jako www.myheatpump.com. Pak nezapomeňte nastavení potvrdit stisknutím tlačítka „Save“ (uložit).

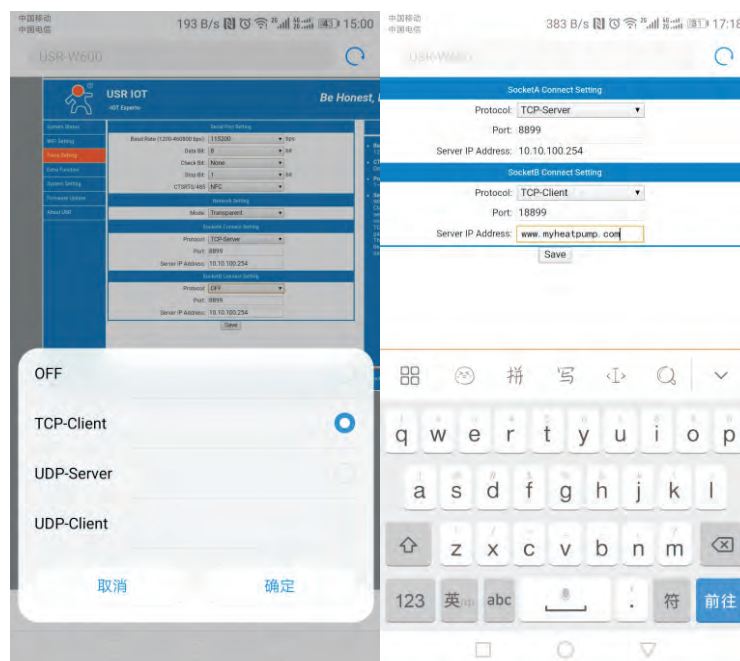

11. Výběrem možnosti „Restart“ restartujte zařízení Wi-Fi.

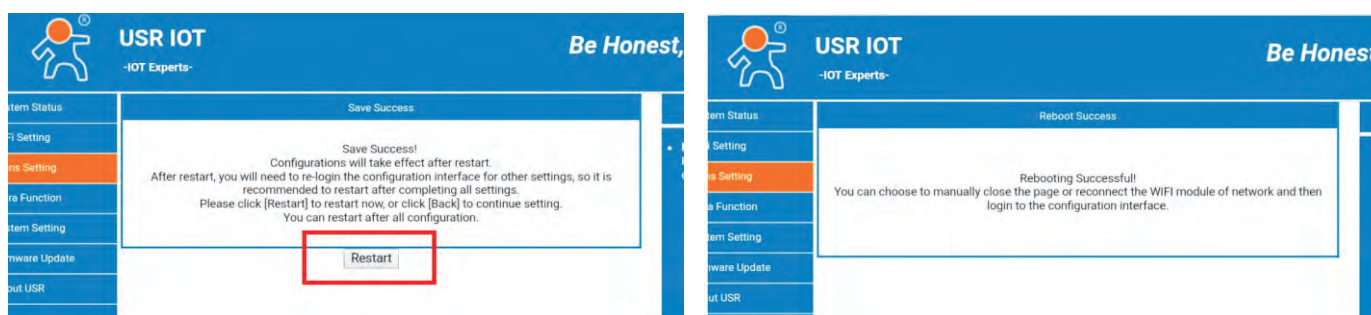

16. Nastavení a používání sady Wi-Fi

16.2 Nastavení a používání sady Wi-Fi

12. Po restartu, pokud se úspěšně připojíte a zadáte nastavenou Wi-Fi, budou na modulu Wi-Fi svítit 3 kontrolky.



Modul Wi-Fi dokončil nastavení a úspěšně se připojil k systému Wi-Fi.

16.2.1. Připojení Wi-Fi s ovládacím panelem wince

1. Zadejte heslo pro aktivaci „úrovně instalatéra“ (installer level).

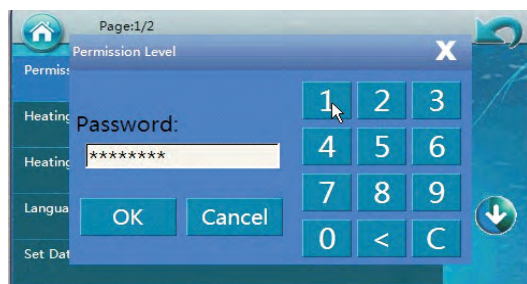
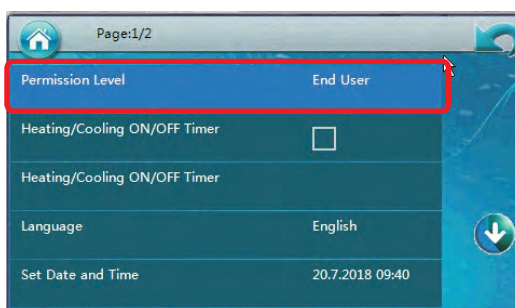
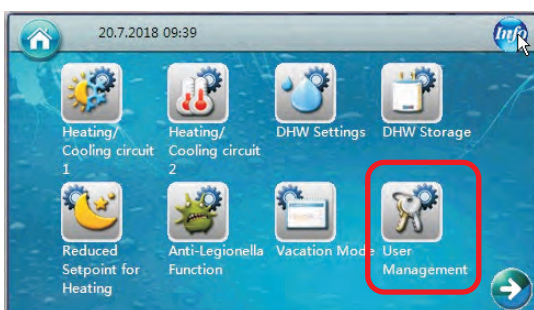

2. Poté vyberte připojení Wi-Fi.

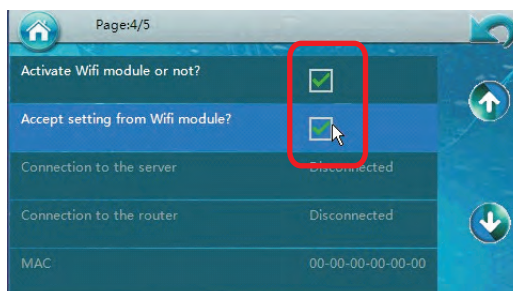
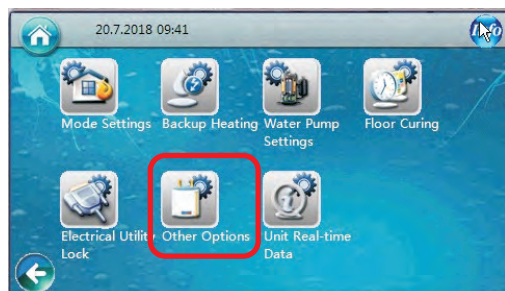

16. Nastavení a používání sady Wi-Fi

16.2 Nastavení a používání sady Wi-Fi

16.2.2. Pokyny pro aplikaci na webu

www.myheatpump.com

1. Volba jazyka je ukázána na obrázku níže:

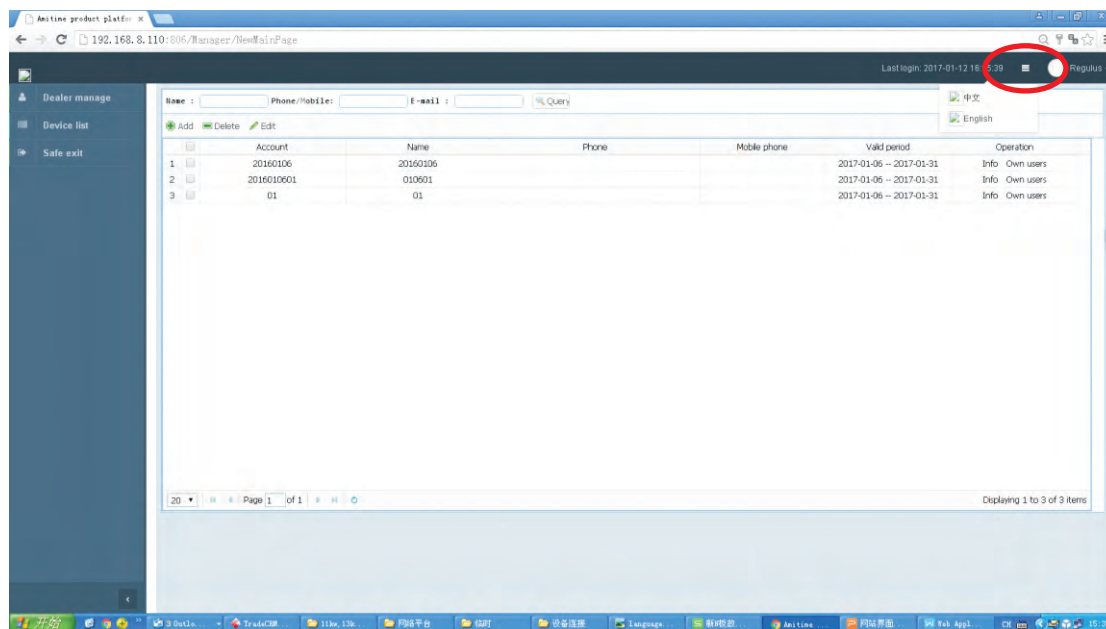

2. Hlavní nabídka:

(1)

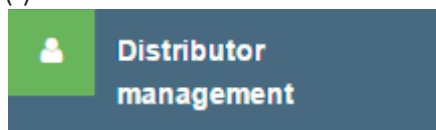

(2)

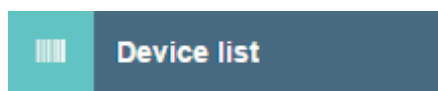

(3)

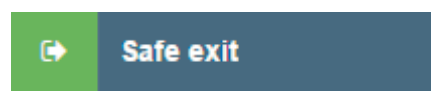

3. Popis funkce:

(1)

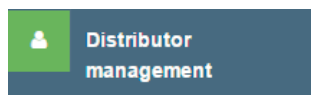

Jedná se o správu účtů pomocí „Přidat“, „Smazat“ nebo „Upravit“.

Poznámka:

„Distributor Management“ (správa distributorů) slouží ke správě účtů, které jsou rozděleny do tří úrovní, jak je uvedeno níže. Účet vyšší úrovně může ovládat nižší úrovně.

1.1. Účet zákazníka OEM může kontrolovat a spravovat účty distributorů a koncových uživatelů.

1.2. Účet distributora může spravovat účet koncového uživatele.

16. Nastavení a používání sady Wi-Fi

16.2 Nastavení a používání sady Wi-Fi

1.3. Koncový uživatel může zařízení kontrolovat pouze pod svým vlastním účtem.

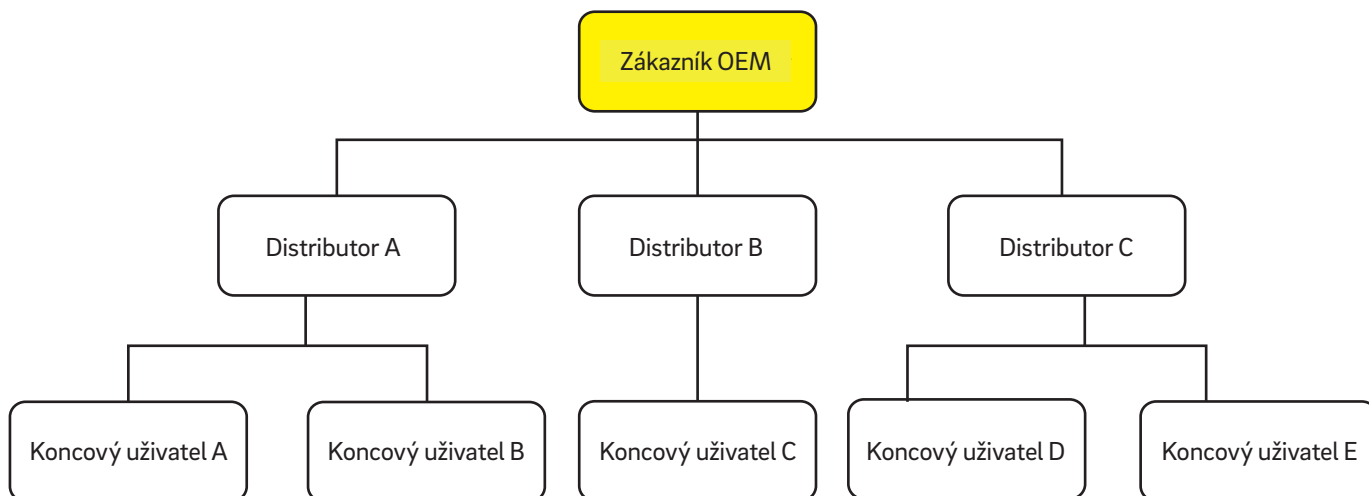

Po přihlášení k účtu „OEM customer“ (zákazník OEM) se zobrazí seznam distributorů, viz obrázek 1.

Kliknutím na položku „Owned Users“ (vlastnění uživatelé) vpravo od konkrétního distributora se dostanete do seznamu koncových uživatelů spravovaných daným distributorem, viz obrázek 2.

V seznamu koncových uživatelů se po kliknutí na „Device“ vpravo zobrazí podrobný seznam tepelných čerpadel patřících tomuto klientovi, jak je ukázáno na obrázku 3.

	Account	Name	Phone	Mobile	Valid period	Operate
1	Distributor1	Dis			2017-12-05 -- 2022-12-31	Info Owned users
2	Proba2	Tsvetomir			2018-05-09 -- 2019-05-10	Info Owned users
3	velektrik	Ivo Sirakov			2018-05-16 -- 2022-01-01	Info Owned users
4	CDL BOURGAS	Lysiana			2018-07-12 -- 2019-07-11	Info Owned users
5	AITOS 1	UNKNOWN			2018-07-12 -- 2019-07-11	Info Owned users

Obr. 1

Name: Phone/Mobile: E-mail:

	Account	Name	Phone	Mobile	Valid period	Operate
1	User1	user			2017-12-05 -- 2018-12-31	Info Device

Obr. 2

Device management
MAC: Device: End User:

	MN	Device	MAC	User	Index	Note	Status	Operate
1	1320	Heat Pump	D8B04CD756C8	User1	1		●	Realtime data History curve Setting parameters Failure information
2	1369	Heat Pump	D9B04CD75794	User1	1	BGR	●	Realtime data History curve Setting parameters Failure information

Obr. 3

16. Nastavení a používání sady Wi-Fi

16.2 Nastavení a používání sady Wi-Fi

Přidat: Vytvoření nového účtu o jednu úroveň níže, než je úroveň aplikace stávajícího účtu (OEM zákazník → distributor; distributor → koncový uživatel)

Kliknutím na tlačítko „Add“ (přidat) vlevo nahoře na obrázku 4 (seznam distributorů nebo seznam koncových uživatelů) se zobrazí obr. 5. Vyplňte alespoň položky označené červenou * a bude vytvořen nový účet.

UPOZORNĚNÍ:

1. Aby byla zaručena jasná struktura v systému správy účtů, lze účet na úrovni „Koncový uživatel“ vytvořit pouze pomocí účtu na úrovni „Distributor“. Pro jednotku prodávanou přímo koncovému uživateli bez distributora můžeme „vytvořit“ účet „distributora“, například „Přímý prodej“ atd., a použít tento účet k vytvoření účtu koncového uživatele.
2. Účet lze zadat pouze v angličtině a arabskými číslicemi.
3. Po uplynutí doby platnosti účet vyprší a nebude možné jej používat.

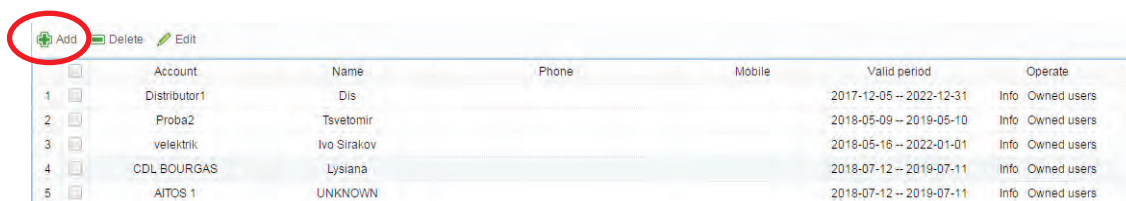

	Account	Name	Phone	Mobile	Valid period	Operate
1	Distributor1	Dis			2017-12-05 -- 2022-12-31	Info Owned users
2	Proba2	Tsvetomir			2018-05-09 -- 2019-05-10	Info Owned users
3	velektrik	Ivo Sirakov			2018-05-16 -- 2022-01-01	Info Owned users
4	CDL BOURGAS	Lysiana			2018-07-12 -- 2019-07-11	Info Owned users
5	AITOS 1	UNKNOWN			2018-07-12 -- 2019-07-11	Info Owned users

Obr. 4

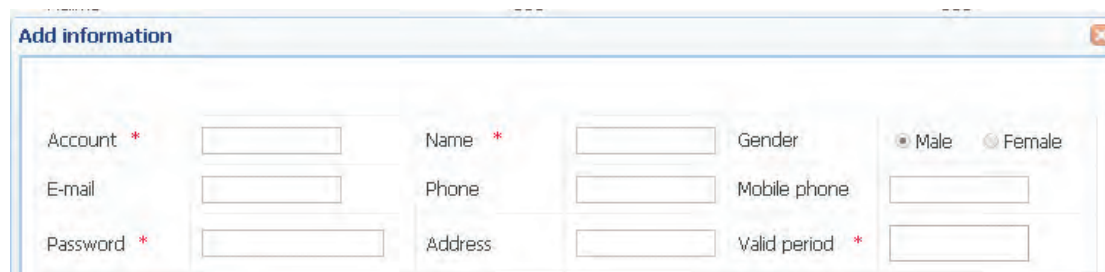

Add information

Account * Name * Gender Male Female

E-mail Phone Mobile phone

Password * Address Valid period *

Obr. 5

Smazat: „Delete“ znamená smazat účet. Aby však byla zajištěno zabezpečení všech dat, je účet při smazání změněn pouze na „zakázaný“.

Upravit: „Edit“ slouží k úpravě údajů účtu.

16. Nastavení a používání sady Wi-Fi

16.2 Nastavení a používání sady Wi-Fi

- (2) **Device list** Jedná se o správu přímo pro tepelná čerpadla, a to pomocí „Přidat“, „Smazat“ nebo „Upravit“.

V zákaznickém účtu OEM lze najít všechna instalovaná tepelná čerpadla s připojeným modulem Wi-Fi, zatímco v účtu distributora a koncového uživatele lze kontrolovat pouze jednotky, které vlastní.

Přidat: Pro přidání zařízení. PS: Zařízení lze přidat pouze k účtu úrovně „Koncový uživatel“. Kliknutím na tlačítko „Add“ (přidat) vlevo nahoře na obr. 6 (seznam zařízení) se zobrazí obr. 7.

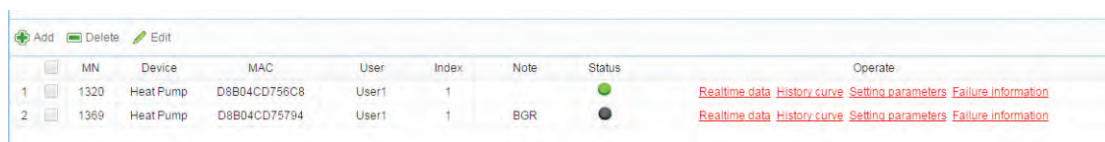

	MN	Device	MAC	User	Index	Note	Status	Operate
1	1320	Heat Pump	D8B04CD756C8	User1	1		●	Realtime data History curve Setting parameters Failure information
2	1369	Heat Pump	D8B04CD75794	User1	1	BGR	●	Realtime data History curve Setting parameters Failure information

Obr. 6

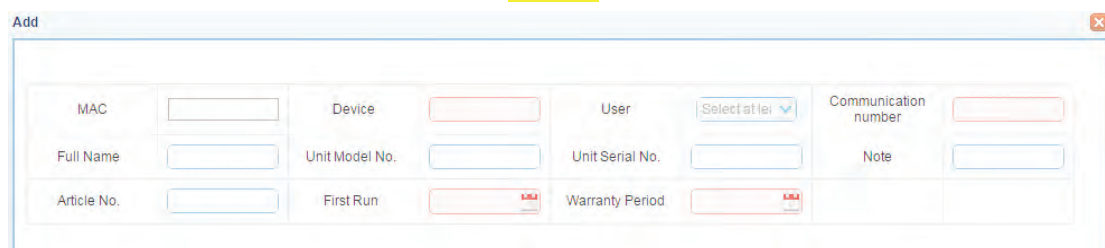

Obr. 7

Vyplnění údajů na obr. 7 (alespoň těch v červeném rámečku) pro registraci tepelného čerpadla na serveru:

1. Zadejte MAC adresu modulu Wi-Fi. Tuto adresu MAC lze načíst z ovládacího panelu, když je sada Wi-Fi správně připojena k serveru.

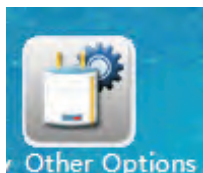

Connection to the server	Disconnected
Connection to the router	Disconnected
MAC	00-00-00-00-00-00

Poznámka: Zadejte adresu MAC bez „-“ jako zde, MAC bude „000000000000“.

2. Pokud je zadaná adresa MAC správná, typ zařízení se automaticky zobrazí na obrazovce „Device“.
3. Zvolte uživatele (k dispozici je pouze účet koncového uživatele), kterému má jednotka patřit (při použití účtu uživatele pro přidání zařízení bude mít zobrazen pouze svůj vlastní účet).

16. Nastavení a používání sady Wi-Fi

16.2 Nastavení a používání sady Wi-Fi

2. Komunikační počet: Deklaruje počet kompresorů systému tepelného čerpadla: Pro jednotku s jedním kompresorem zde zadejte „1“.
3. U ostatních položek, včetně úplného názvu, čísla modelu jednotky, výrobního čísla jednotky, poznámky (pro vložení poznámky) a katalogového čísla, stačí zadat skutečné informace na štítku.
4. První spuštění: Pro záznam času, kdy je jednotka spuštěna a připojena k serveru.
5. Záruční doba: Připomenutí záruční doby slíbené klientovi.

Po úspěšném „přidání“ jednotky s ní lze na internetu provádět následující operace:

	MIN	Device	MAC	User	Index	Note	Operation
1	36		D6B04CB2DF7C	mazi	1		Realtime data History curve Setting parameters Fault information

Stav: Přečtení aktuálního provozního stavu jednotky.

Křivka: Zobrazení historického běžícího stavu jednotky ve zvoleném časovém období. **Nastavení:** Provedení nastavení parametrů jednotky přes internet.

Porucha: Zobrazení informací o poruše jednotky.





Smazat: Slouží k odstranění jednotky z uživatelského účtu.

Upravit: Slouží k úpravě poznámky o zařízení nebo ke změně vlastníka zařízení (změna na účet jiného uživatele, kterou může provést pouze účet ve vyšší úrovni).

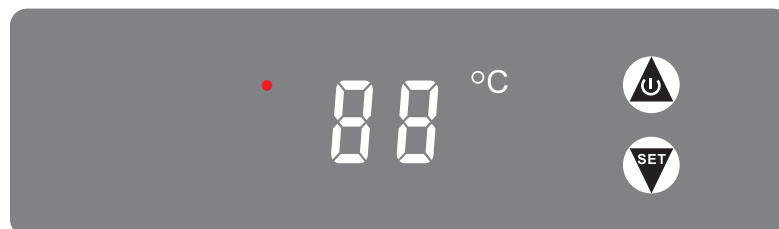
17. Elektrický ohřivač

17.1 Činnost digitálního termostatu (pouze u některých modelů)



- 1) Stiskněte tlačítko  po dobu 3 sekund pro zapnutí nebo vypnutí ohřivače. Po VYPNUTÍ se na displeji ohřivače zobrazí „- -“.
- 2) Po zapnutí ohřivače stiskněte tlačítko  na 3 sekundy pro zobrazení nastavené teploty. Tato nastavená teplota po uvolnění bliká.
- 3) Když bliká nastavená teplota, stiskněte tlačítka  nebo  pro zvýšení nebo snížení nastavené teploty elektrického ohřivače.
- 4) Pokud po dobu 6 sekund nedojde k žádné operaci, regulátor toto nastavení uloží a na displeji zobrazí aktuální teplotu vody.

18. Systémové desky plošných spojů (PCB)

18.1 Vnitřní deska plošných spojů (PCB)

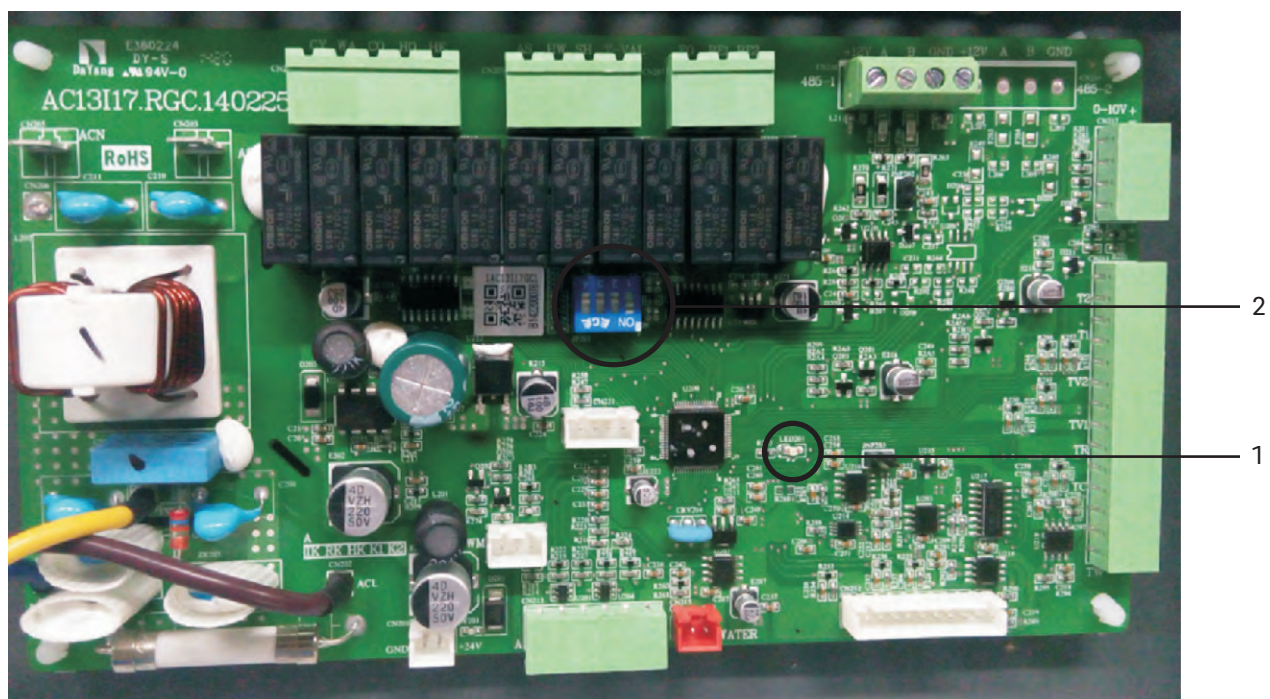

- 1) Kontrolka LED (vnitřní deska plošných spojů)
- 2) Dip přepínač (vnitřní deska plošných spojů)

Výchozí nastavení z výroby:

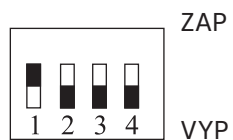

19. Řešení problémů s kódy závad

19.1 Kódy venkovních poruch

Typ chyby	Kód	Popis	Reakce jednotky	Řešení
Ochrana	P01	Proudová ochrana síťového vedení	Kompresor se zastaví	Vstupní proud je příliš vysoký nebo příliš nízký, anebo je systém přetížený. Zařízení se poprvé automaticky zotaví po 5 minutách. Pokud se stejná chyba vyskytne třikrát po sobě, jednotka se zastaví až do opětovného zapnutí. Zkontrolujte příkon jednotky, zda motor ventilátoru a vodní čerpadlo pracují správně, zda není kondenzátor zablokovaný, zda není teplota vody příliš vysoká a zda není příliš velký rozdíl mezi vstupní a výstupní teplotou vody (neměl by být větší než 8 °C).
	P02	Proudová ochrana fáze kompresoru	Kompresor se zastaví	Vstupní proud kompresoru je buď příliš vysoký, nebo příliš nízký, anebo je systém přetížený. Zkontrolujte proud a funkčnost motoru ventilátoru a vodního čerpadla. Zkontrolujte, zda není kondenzátor ucpaný, zda není teplota vody příliš vysoká a zda není příliš velký rozdíl mezi vstupní a výstupní teplotou vody (neměl by být větší než 8 °C).
	P03	Ochrana modulu IPM	Kompresor se zastaví	Porucha pohonu kompresoru. Zkontrolujte, zda nedošlo k uvolnění nebo poškození kabelů. Zkontrolujte, zda není poškozená deska plošných spojů ovladače kompresoru nebo samotný kompresor.
	P04	Ochrana zpětného vedení oleje kompresoru	Zvýšení otáček kompresoru	Pokud jednotka po určitou dobu nepřetržitě pracuje při nízkých otáčkách, způsobí tato chyba ochrany nasátí kompresorového oleje zpět do kompresoru. Je to normální stav, nevyžaduje žádný zásah.
	P05	Vypnutí kompresoru v důsledku rozepnutí vysokotlakého nebo nízkotlakého nebo nízkotlakého spínače kvůli abnormálně vysokému nebo nízkému tlaku	Kompresor se zastaví	Pokud je tlak v systému příliš vysoký nebo nízký, dojde k této chybě. Zařízení se poprvé automaticky obnoví po 5 minutách. Pokud se stejná chyba vyskytne třikrát po sobě, jednotka se zastaví až do opětovného zapnutí. Zkontrolujte, zda motor ventilátoru a vodní čerpadlo pracují správně. Zkontrolujte, zda není kondenzátor ucpaný, zda není teplota vody příliš vysoká a zda není příliš velký rozdíl mezi vstupní a výstupní teplotou vody (neměl by být větší než 8 °C).
	P06	Otáčky kompresoru poklesly v důsledku neobvykle vysokého tlaku zjištěného snímačem kondenzačního tlaku.	Kompresor se zastaví	K této chybě dojde, pokud je tlak v systému příliš vysoký. Zařízení se poprvé automaticky obnoví po 5 minutách. Pokud se stejná chyba vyskytne třikrát po sobě, jednotka se zastaví až do opětovného zapnutí. Zkontrolujte, zda motor ventilátoru a vodní čerpadlo pracují správně. Zkontrolujte, zda není kondenzátor ucpaný, zda není teplota vody příliš vysoká a zda není příliš velký rozdíl mezi vstupní a výstupní teplotou vody (neměl by být větší než 8 °C).
	P07	Přehřívání kompresoru	Standardní funkce, není nutné žádné opatření	Jedná se o běžnou ochranu a nevyžaduje žádná opatření. Pokud kompresor delší dobu nepracuje a je nízká okolní teplota, ohříváč klikové skříně kompresoru pracuje po určitou dobu, než se kompresor začne zahřívát.
	P08	Nadměrně vysoká výtlačná teplota kompresoru	Kompresor se zastaví	Zkontrolujte, zda není nastavena příliš vysoká teplota vody, zejména při nízké okolní teplotě, zda není průtok vody příliš malý a zda je v systému dostatek chladiva.
	P09	Ochrana snímače teploty spirály venkovního výparníku	Kompresor se zastaví	Zkontrolujte, zda vzduch ve venkovní jednotce cirkuluje plynule.
	P10	Ochrana proti AC přepětí/podpětí	Kompresor se zastaví	Vstupní napětí jednotky je nadměrně vysoké nebo příliš nízké. Zkontrolujte napětí napájecího zdroje jednotky.
	P11	Zastavení kompresoru v důsledku příliš vysoké nebo nízké okolní teploty	Kompresor se zastaví	Okolní teplota je buď nadměrně vysoká, nebo příliš nízká na to, aby jednotka fungovala.
	P12	Omezení otáček kompresoru v důsledku příliš vysoké nebo příliš nízké okolní teploty	Kompresor se zastaví	Jedná se o běžnou ochranu a nevyžaduje žádná opatření.
	P13	Otáčky kompresoru poklesly v důsledku neobvykle nízkého tlaku zjištěného snímačem kondenzačního tlaku.	Kompresor se zastaví	Tato ochrana se aktivuje, pokud je tlak v systému příliš nízký. Zařízení se poprvé automaticky obnoví po 5 minutách. Pokud se stejná chyba vyskytne třikrát po sobě, jednotka se zastaví až do opětovného zapnutí. Zkontrolujte, zda je v systému dostatek chladiva a zda se nevyskytují vnitřní netěsnosti. Pravděpodobnější je, že je chladiva nedostatek, což způsobuje abnormální vypařovací tlak. Zkontrolujte, zda jsou motor ventilátoru a vodní čerpadlo funkční, zda není kondenzátor zablokovaný, zda EEV pracuje správně, zda teplota vody není příliš nízká a zda není příliš velký rozdíl mezi teplotou vody na vstupu a výstupu (neměl by být větší než 8 °C).

19. Řešení problémů s kódy závad

19.1 Kódy venkovních poruch

Typ chyby	Kód	Popis	Reakce jednotky	Řešení
Ochrana	F01	Závada snímače venkovní teploty	Kompresor se zastaví	Zkontrolujte, zda není snímač okolní teploty přerušovaný, zkratovaný, anebo zda hodnota příliš nekolísá. V případě potřeby jej vyměňte.
	F02	Závada snímače teploty spirály venkovního výparníku	Kompresor se zastaví	Zkontrolujte, zda není snímač teploty venkovní spirály přerušovaný, zkratovaný, anebo zda hodnota příliš nekolísá. V případě potřeby jej vyměňte.
	F03	Porucha snímače výtlačné teploty kompresoru	Kompresor se zastaví	Zkontrolujte, zda není snímač výtlačné teploty kompresoru přerušovaný, zkratovaný, anebo zda hodnota příliš nekolísá. V případě potřeby jej vyměňte.
	F04	Závada snímače venkovní teploty na sání	Kompresor se zastaví	Zkontrolujte, zda není snímač venkovní teploty na sání přerušovaný, zkratovaný, anebo zda hodnota příliš nekolísá. V případě potřeby jej vyměňte.
	F05	Závada snímače vypařovacího tlaku	Kompresor se zastaví	Zkontrolujte, zda není snímač vypařovací teploty přerušovaný, zkratovaný, anebo zda hodnota příliš nekolísá. V případě potřeby jej vyměňte.
	F06	Závada snímače kondenzačního tlaku	Kompresor se zastaví	Zkontrolujte, zda není snímač kondenzační teploty přerušovaný, zkratovaný, anebo zda hodnota příliš nekolísá. V případě potřeby jej vyměňte.
	F07	Závada spínače vysokého/nízkého tlaku	Kompresor se zastaví	Pokud je tlakový spínač rozpojený, když je jednotka v pohotovostním stavu, nebo pokud jednotka vykazuje tuto chybu 2 minuty po zastavení kompresoru, zkontrolujte, zda není vysokotlaký nebo nízkotlaký spínač přerušovaný a zda jsou správně připojené.
	F09	Závada stejnosměrného ventilátoru 1	Kompresor se zpomalí	Otáčky stejnosměrného ventilátoru nebo jednoho z dvojitých stejnosměrných ventilátorů systému nemohou dosáhnout požadované hodnoty nebo vyslat zpětnovazební signál. Zkontrolujte, zda není poškozená deska plošných spojů nebo motor ventilátoru.
	F10	Závada stejnosměrného ventilátoru 2	Kompresor se zastaví	Otáčky obou stejnosměrných ventilátorů (u systému s dvojitým ventilátorem) nemohou dosáhnout požadované hodnoty nebo vyslat zpětnovazební signál. Zkontrolujte, zda není poškozená deska plošných spojů nebo motor ventilátoru.
	F11	Příliš nízký vypařovací tlak systému	Kompresor se zastaví	Pokud systém 3krát po sobě aktivuje ochranu z důvodu nízkého tlaku, zobrazí se tento kód závady a jednotku nelze spustit, dokud nebude vypnuta a znovu zapnuta. Zkontrolujte, zda je v systému dostatek chladiva a zda se nevyskytují vnitřní netěsnosti. Pravděpodobnější je, že je chladiva nedostatek, což způsobuje abnormální vypařovací tlak. Zkontrolujte, zda jsou motor ventilátoru a vodní čerpadlo funkční, zda není kondenzátor zablokovaný, zda EEV pracuje správně, zda není teplota vody příliš nízká a zda není příliš velký rozdíl mezi vstupní a výstupní teplotou vody (neměl by být větší než 8 °C).
	F12	Příliš vysoký kondenzační tlak v systému	Kompresor se zastaví	Pokud systém 3x po sobě aktivuje ochranu z důvodu vysokého tlaku detekovaného snímačem kondenzace, zobrazí se tento kód závady a jednotku nelze spustit, dokud nebude vypnuta a znovu zapnuta. Zkontrolujte, zda je průtok vody dostatečný (pravděpodobnou příčinou je nedostatečný průtok). Zkontrolujte, zda jsou motor ventilátoru a vodní čerpadlo funkční, zda není kondenzátor zablokovaný, zda EEV pracuje správně, zda není teplota vody příliš nízká a zda není příliš velký rozdíl mezi vstupní a výstupní teplotou (neměl by být větší než 8 °C).

Porucha systému	E01	Komunikace mezi ovládacím panelem a vnitřní nebo venkovní deskou plošných spojů	Kompresor se zastaví	Porucha komunikace mezi vnitřním ovládacím panelem a vnitřní nebo venkovní deskou plošných spojů. Zkontrolujte propojení kabelů. Zkontrolujte, zda jsou poslední tři přepínače na venkovní desce plošných spojů v polohách 001 a zda jsou čtyři přepínače na vnitřní desce plošných spojů v polohách 1000. Jednotka se po obnovení komunikace zprovozní.
	E02	Komunikace mezi hlavní venkovní deskou (PCB) a PCB modulu	Kompresor se zastaví	Zkontrolujte komunikační kabel mezi venkovní napájecí PCB a PCB ovladače. Zkontrolujte, zda není poškozeno venkovní napájení nebo PCB ovladače.
	E03	Porucha fázového proudu kompresoru (přerušovaný/zkratovaný obvod)	Kompresor se zastaví	Zkontrolujte, zda není přerušen nebo zkratován napájecí kabel kompresoru.
	E04	Proudové přetížení fáze kompresoru (nadproud)	Kompresor se zastaví	Zkontrolujte, zda není přerušen nebo zkratován napájecí kabel kompresoru.
	E05	Závada ovladače kompresoru	Kompresor se zastaví	Zkontrolujte, zda není poškozena deska plošných spojů ovladače kompresoru a zda je správně připojen kabel ke kompresoru.
	E06	Porucha nadměrně vysokého/nízkého napětí modulu VDC	Kompresor se zastaví	Vstupní napětí je příliš vysoké nebo příliš nízké.
	E07	Porucha střídavého (AC) proudu	Kompresor se zastaví	Zkontrolujte proud přiváděný do venkovní jednotky a porovnejte jej s proudem jednotky zobrazeným na ovládacím panelu. Pokud je rozdíl malý, zkontrolujte, zda je v systému dostatek chladiva (pravděpodobně způsobuje příliš nízký proud). Pokud je rozdíl výrazný, je venkovní napájecí deska plošných spojů poškozená a je třeba ji vyměnit.
	E08	Závada paměti EEPROM	Kompresor se zastaví	Odpojte napájení jednotky a zkratujte port JP 404 na venkovní napájecí desce, znovu zapněte jednotku a poté znovu odpojte napájení a zkratujte port JP 404. Pokud se tím závada neodstraní, je třeba vyměnit venkovní napájecí desku.

19. Řešení problémů s kódy závad

19.2 Kódy vnitřních poruch

Typ chyby	Kód	Popis	Reakce jednotky	Řešení
Závada	F13	Závada snímače pokojové teploty	Jednotka se zastaví	Zkontrolujte, zda není snímač pokojové teploty přerušovaný, zkratovaný, nebo zda hodnota příliš nekolísá. V případě potřeby jej vyměňte.
	F14	Závada snímače teploty teplé užitkové vody	Jednotka se zastaví	Zkontrolujte, zda není snímač teploty teplé užitkové vody přerušovaný, zkratovaný, nebo zda hodnota příliš nekolísá. V případě potřeby jej vyměňte.
	F15	Závada snímače teploty vody pro chlazení/vytápění	Jednotka se zastaví	Zkontrolujte, zda není snímač vody pro chlazení/vytápění přerušovaný, zkratovaný, nebo zda hodnota příliš nekolísá. V případě potřeby jej vyměňte.
	F16	Porucha snímače výstupní teploty vody jednotky	Jednotka se zastaví	Zkontrolujte, zda není snímač výstupní teploty vody jednotky přerušovaný, zkratovaný, nebo zda hodnota příliš nekolísá. V případě potřeby jej vyměňte.
	F17	Porucha snímače vstupní teploty vody jednotky	Jednotka se zastaví	Zkontrolujte, zda není snímač teploty vstupní vody jednotky přerušovaný, zkratovaný, nebo zda hodnota příliš nekolísá. V případě potřeby jej vyměňte.
	F18	Závada snímače teploty vnitřní spirály	Jednotka se zastaví	Zkontrolujte, zda není snímač vnitřní teploty přerušovaný, zkratovaný, nebo zda hodnota příliš nekolísá. V případě potřeby jej vyměňte.
	F21	Porucha snímače teploty směšovacího ventilu 1	Jednotka pokračuje v práci, výstup směšovacího ventilu 1 je nastaven na 0	Zkontrolujte, zda není snímač teploty TV 1 přerušovaný, zkratovaný, nebo zda hodnota příliš nekolísá. V případě potřeby jej vyměňte.
	F22	Porucha snímače teploty směšovacího ventilu 2	Jednotka pokračuje v práci, výstup směšovacího ventilu 2 je nastaven na 0	Zkontrolujte, zda není snímač teploty TV2 přerušovaný, zkratovaný, nebo zda hodnota příliš nekolísá. V případě potřeby jej vyměňte.
	F25	Porucha komunikace mezi ovládacím panelem a vnitřní nebo vnější deskou tištěných spojů	Jednotka pokračuje v činnosti	Porucha komunikace mezi ovládacím panelem a vnitřní nebo venkovní deskou plošných spojů. Zkontrolujte zapojení jejich kabelů. Zkontrolujte, zda jsou poslední tři přepínače na venkovní napájecí desce PCB nastaveny na 001 a zda jsou čtyři přepínače na vnitřní PCB nastaveny na 1000. Po obnovení komunikace se jednotka zotaví.
	F27	Závada EEPROM vnitřní jednotky	Jednotka pokračuje v činnosti	Odpojte napájení jednotky a propojte CN 213-5 a CN 213-6, zapněte napájení jednotky a poté odpojte napájení a zrušte připojení. Pokud se tím závada neodstraní, je třeba vyměnit vnitřní PCB.
	F28	Chyba zpětné vazby signálu PWM vodního čerpadla	Jednotka se zastaví	Zkontrolujte připojení kabelu vodního čerpadla a napájení vodního čerpadla. Ujistěte se, že vodní čerpadlo není rozbité.
	F29	Porucha směšovacího ventilu 1	Jednotka pokračuje v práci, výstup směšovacího ventilu 1 je nastaven na 0	Zkontrolujte připojení kabelu MV 1 a zda deska plošných spojů (PCB) dává napěťový signál. Zkontrolujte, zda není MV 1 vadný.
	F30	Porucha směšovacího ventilu 2	Jednotka pokračuje v práci, výstup směšovacího ventilu 2 je nastaven na 0	Zkontrolujte připojení kabelu MV 2 a zda deska plošných spojů (PCB) dává napěťový signál. Zkontrolujte, zda není MV 2 vadný.

19. Řešení problémů s kódy závad

19.2 Kódy vnitřní ochrany

Typ chyby	Kód	Popis	Reakce jednotky	Řešení
Ochrana	S01	Ochrana proti namrzání vnitřní jednotky při chlazení	Otáčky kompresoru rostou a klesají	Snižení otáček kompresoru, pokud teplota spirály klesne pod 2 °C. Kompresor se zastaví, pokud teplota spirály klesne pod - 1 °C. Kompresor se znovu spustí, když teplota spirály stoupne nad 6 °C. Zkontrolujte, zda teplota nastavená pro chlazení není příliš nízká a zda systém nemá příliš nízký průtok vody. Zkontrolujte vodu a zejména filtr. Změřením vypařovacího tlaku zkontrolujte, zda je v systému dostatek chladiva. Zkontrolujte také, zda je okolní teplota nižší než 15 °C.
	S02	Příliš nízký průtok vody	Kompresor se zastaví	Průtok vody systémem je nižší než minimální dovolený průtok. Zkontrolujte vodní systém, zejména filtr, a zkontrolujte pracovní stav tepelného čerpadla.
	S03	Porucha spínače průtoku vody	Vydá výstrahu, ale pokračuje v činnosti	Spínač průtoku vody nepracuje. Zkontrolujte, zda není spínač průtoku poškozený nebo nesprávně připojený.
	S04	Porucha komunikace	Jednotka se zastaví	Došlo ke ztrátě komunikačních dat. Zkontrolujte, zda komunikační kabel není delší než 30 m. Zjistěte, zda se nevyskytuje zdroj rušení. Po opětovném navázání komunikace se jednotka zotaví.
	S05	Chyba připojení sériového portu	Jednotka se zastaví	Porucha komunikace mezi ovládacím panelem a vnitřní nebo venkovní deskou plošných spojů. Zkontrolujte zapojení jejich kabelů. Zkontrolujte, zda jsou poslední tři přepínače na venkovní napájecí desce PCB nastaveny na 001 a zda jsou čtyři přepínače na vnitřní PCB nastaveny na 1000. Po obnovení komunikace se jednotka zotaví.
	S06	Teplota výstupu vody je při chlazení příliš nízká	Kompresor se zastaví	Kompresor se zastaví, pokud je teplota vody na výstupu nižší než 5 °C v režimu chlazení. Zkontrolujte, zda je snímač teploty Tc správně zapojený a funkční. Zkontrolujte, zda není nastavená teplota vody příliš nízká a zda není průtok vody systémem příliš nízký.
	S07	Příliš vysoká teplota vody na výstupu při režimu vytápění / ohřevu vody	Kompresor se zastaví	Kompresor se zastaví, pokud je výstupní teplota vody vyšší než 57 °C v režimu vytápění nebo ohřevu vody. Zkontrolujte, zda jsou snímače teploty Tc a Tw správně zapojeny a funkční. Zkontrolujte, zda není nastavená teplota vody příliš vysoká a zda není průtok vody systémem příliš nízký.
	S08	Porucha odtávání	Kompresor se zastaví	Pokud se jednotce třikrát po sobě nepodaří dokončit odtávání, zastaví se a zobrazí kód chyby S08. Ten lze odstranit pouze restartováním zařízení. Zkontrolujte, zda skutečná teplota vody není příliš nízká na to, aby se jednotka mohla odmrazit, což může způsobit zamrznutí deskového výměníku tepla.
	S08	Příliš nízká výstupní teplota vody při vytápění / ohřevu vody	Kompresor se zastaví a začne pracovat AH (nebo HBH).	Pokud je výstupní teplota vody nižší než 15 °C, jednotka se zastaví a spustí se AH (nebo HBH) v režimu vytápění nebo ohřevu vody. Kompresor se znovu spustí, když je teplota vyšší než 17 °C. Jedná se o ochranu pro zajištění bezpečnosti kompresoru, protože příliš nízká teplota vody při vytápění nebo ohřevu vody může způsobit zničení kompresoru.
	S10	Příliš nízký průtok vody	Kompresor se zastaví	Pokud se jednotka zastaví z důvodu příliš nízkého průtoku vody (ochrana S02) více než třikrát po sobě, jednotka se zastaví a vydá kód závady S10. Lze ji odstranit pouze vypnutím a zapnutím zařízení. Zkontrolujte vodní systém, zejména filtr, a zkontrolujte pracovní stav tepelného čerpadla.
	S11	Ochrana proti namrzání vnitřní jednotky při chlazení	Kompresor se zastaví	Pokud se jednotka zastaví z důvodu vnitřní ochrany proti zamrznutí během chlazení (chyba S01) více než třikrát za sebou, jednotka se zastaví a zobrazí kód závady S11. Lze ji odstranit pouze vypnutím a zapnutím zařízení.
	S12	Funkce vysoušení podlahy nebyla správně dokončena	Jednotka se přepne zpět do standardního provozního režimu s informacemi o poruše zobrazenými na obrazovce.	Pokud nelze funkci vysoušení podlahy dokončit v maximální přípustné době, zobrazí se tato informace. Jednotka se vrátí do běžného provozního režimu a na displeji se zobrazí informace o poruše. Informace o poruše lze vymazat pouze do doby, než se znovu zapne napájení nebo spustí funkce vysoušení podlahy.

**Nonstop havarijní linka:
800 77 33 44**